

統合コミュニケーション

CHECK!

<http://fenics.fujitsu.com/products/unified.html>

近年、企業をとりまくICTはその姿を大きく変えています。タブレットやスマートフォンといったデバイスの多様化、ネットワークの高速化、クラウドサービスの進展。こうしたICTの高度化により、日々膨大に生み出され蓄積されていく情報へ、時間と場所に依存することなく瞬時にアクセスできるようになりました。

こうしたビジネス環境の変化に迅速に対応できるコミュニケーションのあり方も、日々変化しております。コミュニケーション基盤を統一することで、効率化や生産性の向上、コスト削減などを実現します。

従来のコミュニケーションシステム



メール、電話、ビデオ会議などのコミュニケーションツールの導入時期や、導入経路がまちまちで相互に連携がとれなかったりすることで、
ツールが効率よく使われていない。
また、メンテナンスやサポートに工数がかかっている。

統合コミュニケーションシステム



データ、音声、映像などを統合してツールの連携が可能に。従来は別々に利用していたツールが、統一環境で連携して使えることで、
効率よくツールが利用できる。

統合コミュニケーションで実現

■ 適切な相手に適切な時間で、適切な手段での意思疎通

プレゼンス*を中心に、電話、インスタントメッセージ、ボイスメール、Web会議など、さまざまなコミュニケーションツールを相手の状態に応じて利用することが可能です。

■ モバイルデバイス利用でいつでもどこでも環境に応じたコミュニケーション

スマートフォンの内線利用をはじめ、Web電話帳、インスタントメッセージやプレゼンス、Web会議、FMC利用やPHS利用などさまざまなモバイル利用が可能です。

*プレゼンス：相手の状態を表示するツール

コミュニケーションを取りたい相手の状態を事前に把握することが可能

■ 在宅勤務や海外との会議など、

異なる環境同士のコミュニケーション

ビデオ会議やWeb会議も操作や運用が簡単。場所にとらわれないコミュニケーションにより人材や時間の有効活用、およびコスト削減が可能です。

■ システム管理・運用の効率化や既存資産の有効活用

お客様の既存システムを有効活用してコミュニケーションシステムを統合し、メンテナンスやサポートの工数も削減できます。

Cisco製品と富士通製品

■ 多様化するワークスタイルに対応

Cisco Unified Communications Managerをシステムの中核として、IP電話をはじめ、ビデオ会議システムやプレゼンスなど、さまざまなコミュニケーション製品を統一、制御します。

ワールドワイドに展開しているシスコシステムズ社製品に対し、富士通は日本におけるビジネス仕様に合ったコミュニケーション製品や、アプリケーションなどを開発して提供。富士通のテレフォニー/情報システム技術およびサポートノウハウと、シスコシステムズ社のトップシェア実績と、最先端技術を融合したグローバルスタンダード製品で、お客様のビジネスに最適で高信頼かつ最先端技術によるシステム構築を実現します。

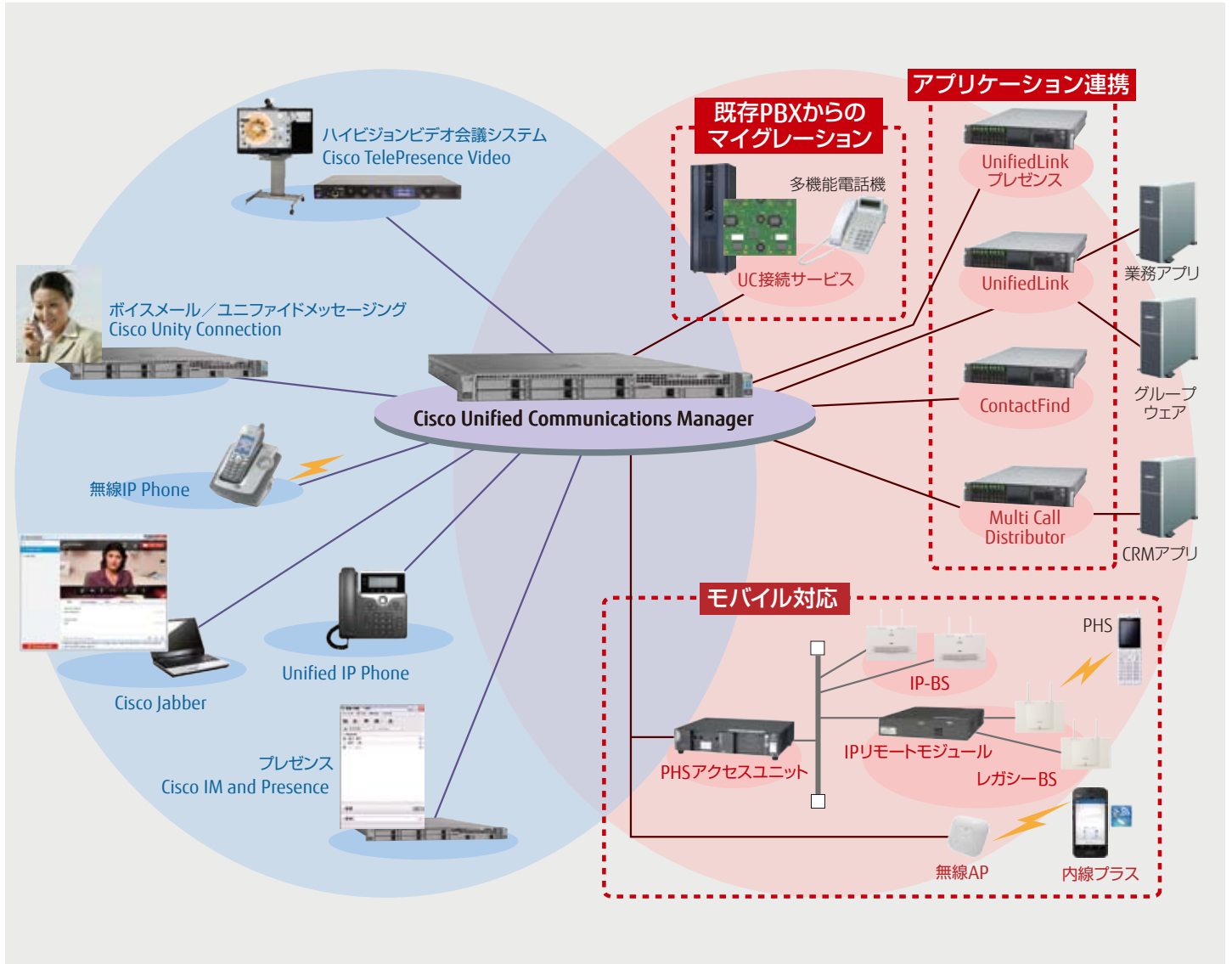

1 コール管理製品

2 コール管理製品は従来のPBXとは異なり、データと音声、ビデオ会議などのスムーズな連携、システムやネットワークの拡張性・柔軟性の向上を実現します。

3 コール管理製品として、電話機端末のサポート台数、機能に応じてCisco Business Edition 6000、Cisco Business Edition 7000をラインナップとして用意しています。Communications Managerは、Cisco Business Edition 6000、Cisco Business Edition 7000にインストールして利用する呼制御ソフトウェアです。

4 信頼性の確保と効率的なコール管理機能により、総合コミュニケーションシステムの基幹ネットワークを構築します。

5 Cisco Unified Communications Manager 搭載可能サーバ

6 仮想化に対応したサーバとして、コール管理や、ボイスメールなどのUCアプリケーションを利用することができ、省スペース化、省電力化を実現し、TCOを削減します。

7 Cisco Business Edition 6000 Cisco Business Edition 7000

8 MD M4 / HD M4



MD M4



HD M4



11 ・仮想化環境での統合コミュニケーションシステム
・サポート電話機端末台数：1,200～2,500

・仮想化環境での統合コミュニケーションシステム
・サポート電話機端末台数：2,500～20,000

12 ■ 機会損失の防止

Extension Mobility機能により、支店/営業所への出張時において、出張先のUnified IP Phoneにサインオンすることで、「自身の電話番号で」電話を利用可能です。これにより、機会損失を防止することができます。

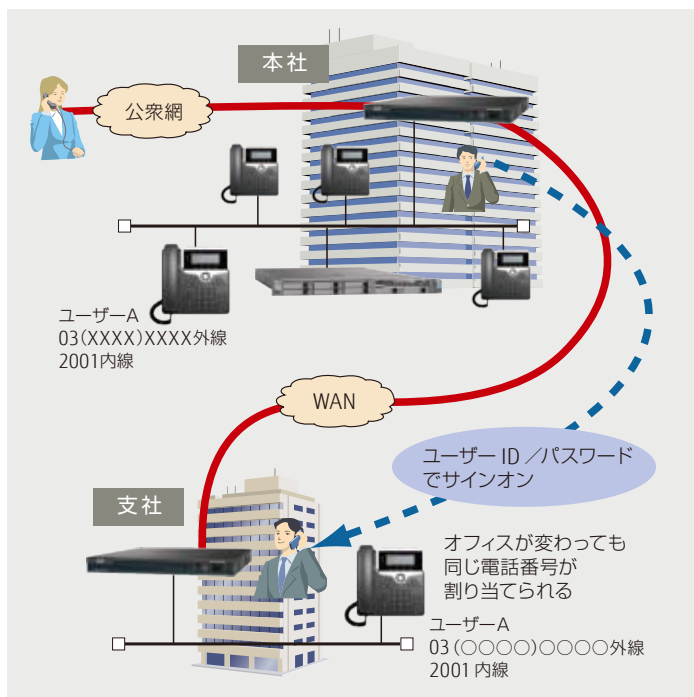

■ 複数拠点との同時通話

三者会議機能により、携帯電話、社内の電話、自宅の電話での会議が可能となります。また、お客様、自社、販売店の三者でも可能なため、コミュニケーションにおけるロスを低減し、効率アップを実現します。

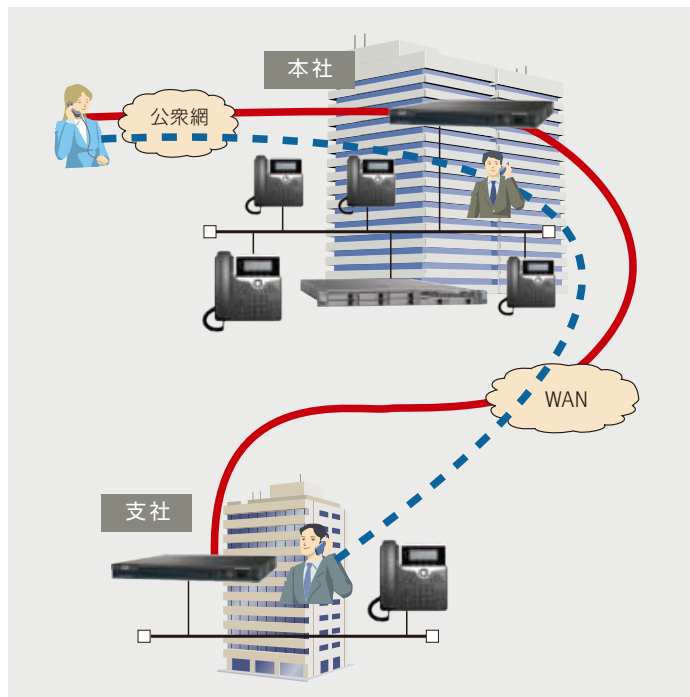

電話機端末

Cisco Unified IP Phoneシリーズ

Unified IP Phoneは、ビジネス電話機に求められる利便性を備えつつ、音声とデータのネットワーク統合による利点をフルに活用可能な電話機端末です。使用頻度のもっとも高い各従業員のデスクをはじめ、ロビー、製造フロアでの使用など、あらゆるニーズに対応した機種のリナナップを用意しています。場所や目的、用途に合わせて、最適な製品をお選びいただけます。

電話機端末 リナナップ						
Cisco Unified IP Phone 9900 シリーズ	 9951	 9971	 Wireless IP Phone 7925G	 IP Conference Phone 8831		
Cisco Unified IP Phone 8800 シリーズ	 8811	 8841	 8845	 8851	 8861	 8865
Cisco Unified IP Phone 7900 シリーズ	 7945G	 7965G	 7975G			
Cisco Unified IP Phone 7800 シリーズ	 7811	 7821	 7841	 7861	 Cisco Unified IP Phone 3905	 Cisco Unified IP Phone 6901

モデル	本体カラー	回線数	スイッチポート		画面			G.722	PoE (802.3af)	マイク (ハンズフリー対応)	タッチスクリーン (タッチパネル)	ビデオ通話用カメラ
			10/100	10/100/1000	表示 (日本語)	カラー	解像度					
SIP Phone 3905	黒	1	2	—	○ (漢字対応)	×	128×32	—	○	○	—	—
IP Phone 6901	黒/白	1	1	—	—	—	—	—	○	—	—	—
IP Phone 7811	黒	1	2	—	○ (漢字対応)	×	3.28インチ364×106	○	○	○	—	—
IP Phone 7821	黒/白	2	2	—	○ (漢字対応)	×	3.5インチ396×162	○	○	—	—	—
IP Phone 7841	黒/白	4	—	2	○ (漢字対応)	×	3.5インチ396×162	○	○	—	—	—
IP Phone 7861	黒/白	16	2	—	○ (漢字対応)	×	3.5インチ396×162	○	○	—	—	—
Wireless IP Phone 7925G	黒	6	—	—	○ (漢字対応)	○	176×220	○	—	—	—	—
IP Phone 7945G	黒	2	—	2	○ (漢字対応)	○	320×222	○	○	○	—	—
IP Phone 7965G	黒	6	—	2	○ (漢字対応)	○	320×240	○	○	○	—	—
IP Phone 7975G	黒	8	—	2	○ (漢字対応)	○	320×240	○	○	○	—	—
IP Conference Phone 8831	黒	1	1	—	○ (漢字対応)	×	396×162	○	○	2	—	—
IP Phone 8811	黒/白	5	—	2	○ (漢字対応)	×	5インチ800×480	○	○	○	—	—
IP Phone 8841	黒/白	5	—	2	○ (漢字対応)	○	5インチ800×480	○	○	○	—	—
IP Phone 8845	黒/白	5	—	2	○ (漢字対応)	○	5インチ800×480	○	○	○	—	○ (内蔵)
IP Phone 8851	黒/白	5	—	2	○ (漢字対応)	○	5インチ800×480	○	○	○	—	—
IP Phone 8861	黒/白	5	—	2	○ (漢字対応)	○	5インチ800×480	○	○	○	—	—
IP Phone 8865	黒/白	5	—	2	○ (漢字対応)	○	5インチ800×480	○	○	○	—	○ (内蔵)
IP Phone 9951	黒/白	5	—	2	○ (漢字対応)	○	5インチ640×480	○	○	○	—	○ (付属)
IP Phone 9971	黒/白	6	—	2	○ (漢字対応)	○	5.6インチ640×480	○	○	○	○	○ (付属)

※1 Cisco 独自インラインパワー対応および 803.3af 対応

製品	PCのOSサポート	概要
IP Communicator	Windowsのみ	Windows環境で使用するソフトフォンアプリケーション

Cisco Jabber

Cisco JabberはPCやスマートフォン、タブレットなどさまざまなデバイスから統合コミュニケーションを利用するためのソリューションです。デバイスに専用アプリケーションをインストールすることにより、ビジネスコミュニケーションに必要な多彩な機能(プレゼンス、インスタントメッセージ、ビデオ、音声、ビジュアルボイスメール、Web会議など)を利用でき、状況に応じて適切な手段を選択できる効率的なコミュニケーション環境を実現します。利用端末によってCisco Jabber for Windows、Cisco Jabber for iPhone and iPadを用意しています。



Cisco Jabber

Cisco Jabber for Windows
Cisco Jabber for iPhone and iPad

+

音声 Cisco Unified Communications

- ・クリック to コールができます。
- ・話中などの状態通知が可能



ビデオ会議 Cisco Telepresence Video

- ・音声に加え、ビデオが簡単に導入可能



Web会議 Cisco WebEx Meeting Center

- ・プレゼンス状態を見て、簡単に会議が開催できます。



Cisco Jabber for Windows

<プレゼンス> <インスタントメッセージ> <ビデオ会議> <音声>
<ボイスメール> <Web会議>

PCにて相手のプレゼンス(状態)を確認し、インスタントメッセージや電話、メールなど最適なコミュニケーション手段を選択でき、コミュニケーションポータルとして利用できます。

- プレゼンス(相手の状態)を確認し、最適なコミュニケーション手段(電話、インスタントメッセージ、メール)をワンクリックで対応可能です。
- Web会議(Cisco WebEx Meeting Center)との連携によりいつでもどこでもリアルタイムに会議を開催できます。

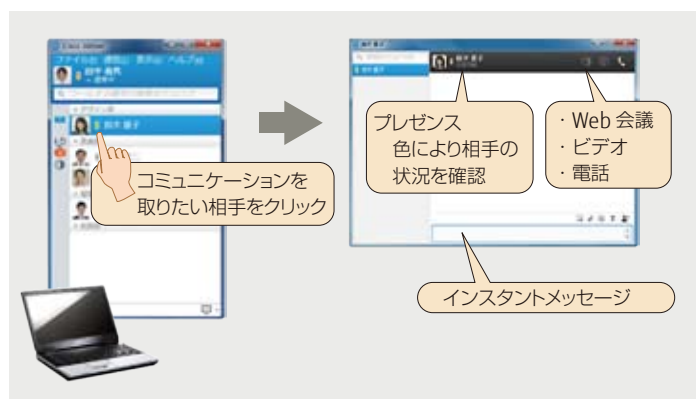

Cisco Jabber for iPhone and iPad

<プレゼンス> <インスタントメッセージ> <ビデオ会議> <音声>
<ボイスメール> <Web会議>

iPadにて相手のプレゼンス(状態)を確認し、インスタントメッセージや電話、メールなど最適なコミュニケーション手段を選択でき、PC(Cisco Jabber for Windows)と同じようにタブレットからもコミュニケーションポータルとして利用できます。

- プレゼンス(相手の状態)を確認し、最適なコミュニケーション手段(電話、インスタントメッセージ、メール)をワンクリックで対応可能。
- Web会議(Cisco WebEx Meeting Center)との連携によりいつでもどこでもリアルタイムに会議を開催できます。

ボイスメール／ユニファイドメッセージング Cisco Unity Connection

Cisco Unity Connectionは、主にボイスメール機能とユニファイドメッセージング機能をサポートし、コミュニケーション手段の改善並びに革新を実現します。

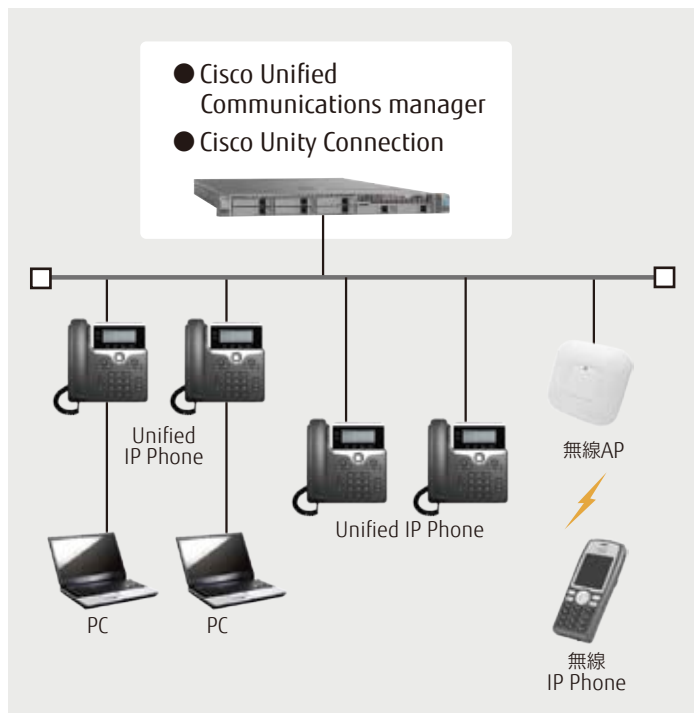

■ ユニファイドメッセージング機能

ユニファイドメッセージング機能を利用することにより、コミュニケーションサービスの統合が可能になります。電話でEメールの内容を聞く、インターネットで音声メッセージを確認するなど、コミュニケーション手段の拡大により、ビジネスの効率化を実現します。

■ ボイスメール機能

ボイスメール機能は、自動応答機能、メッセージ通知機能、留守番電話で録音した内容をもう一度聞くメールスクリーニングなどの機能をサポートしています。これらの機能により、音声による正確な情報の把握が可能となり、迅速なレスポンスを行うことができます。

■ Text to Speech機能

Text to Speech機能により、電子メールによる文章を音声で読み込むことが可能です。受信したメールを電話機端末よりUnity Connectionへアクセスし、メールサーバに格納されたメールの内容を読み上げます。

■ 利便性

留守番機能、転送機能、同報機能（複数の受信者へのメッセージ送信）、自動音声応答装置（中継台の機能）などにより、相手からのメッセージの確実な受信、並びに複数人とのメッセージ共有を容易に実現します。また、メッセージの巻き戻し、一時停止、早送りや、音量・速度の調整など、メッセージ内容を十分に把握するための機能を備えています。

プレゼンスサーバ Cisco IM and Presence

Cisco IM and Presenceは、メンバーのプレゼンス状態および利用可能なコミュニケーション手段（音声通話、ビデオ通話、Web会議（資料共有）、ボイスメール、インスタントメッセージ）に関する情報を集中管理するプレゼンスサーバです。

Cisco IM and Presenceの導入により在席確認の手間を省略し、最適なコミュニケーション手段の選択が可能となり、相手との迅速かつ簡易なコミュニケーションを行うことができます。これにより、業務の効率化・生産性の向上を実現します。

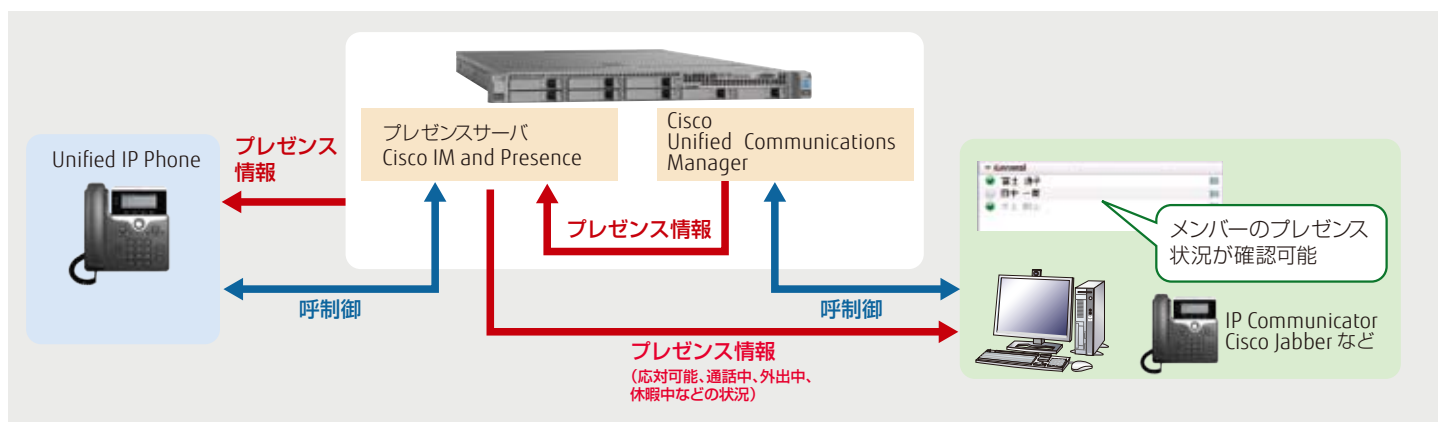

■ プレゼンス状態およびコミュニケーション手段の集中管理

Cisco Jabberとの連携により、ユーザーのプレゼンス状態（応対可能、通話中、外出中、休暇中、ログオフ表示など）を確認することができ、業務の効率化を実現します。

また、場面に応じたコミュニケーション手段（音声通話、ビデオ通話、Web会議（資料共有）、ボイスメール、インスタントメッセージ）を選択することができるため、相手の状況に合わせた最適なコミュニケーションを実現します。

■ インスタントメッセージ

インスタントメッセージを利用することにより、相手へ必要なメッセージを容易に送信可能です。

Web電話帳ソフトウェア

FUJITSU Network ContactFind

ContactFind (コンタクトファインド)はUnified IP PhoneやPHSと連携したパソコンのブラウザに加え、スマートフォン、タブレット、携帯電話など、さまざまなデバイスから簡単にご利用いただくことが可能なWebベースの電話帳アプリケーションです。



■ 電話帳からさまざまなコミュニケーションを実現

- 電話帳画面の電話番号をクリックすることで相手に電話発信が可能です。
- プレゼンスを確認※1し、相手の状態に合わせた最適なコミュニケーション手段を選択できます。
- 通常の接続(クリック TO コール)方法の他に、会社側から発信元(本人)と発信先(通話した相手)の双方を呼び出す二者接続発信が可能です。二者接続発信では通話料金が会社課金となりますので、公私分計の課金管理が可能です。
- 電話帳画面から、簡単な操作でWeb会議の開催や招待ができます。

■ スマートデバイスでどこからでも簡単に利用

- スマートフォンやタブレットに専用アプリケーション※2をインストールすることで、すばやく連絡先の検索が可能です。また、ピックアップ機能を兼ね備えておりますので、Androidおよびiosのスマートフォンからワンタッチ操作でオフィス内の着信をピックアップすることができます。※3
- 内線プラスクライアントソフトAと連携することで、Web電話帳(Contact Find)が保持している連絡先情報を内線プラスから参照・検索ができます。※4
- スマートフォンやタブレットに検索結果を残さず、万が一の場合でもアクセスIDを停止するだけで、安心して利用することが可能です。
- FENICS II ユニバーサルコネク ト 携帯ブラウザ接続サービスで提供する「FENICSブラウザ※5」を利用することで、どのスマートフォンやタブレットからもWebブラウザでセキュアにWeb電話帳へのアクセスが可能です。

【仕様】

容量名	最大容量	備考
共通電話帳 (共通アドレスデータ)	100,000	件/システム
個人電話帳 (マイアドレスデータ)	500	件/ユーザー (利用者)
利用者登録数 (ログインユーザー)	50,000	ユーザー/システム
システムあたりのマイアドレスデータ登録総数	5,000,000	件/システム
マイアドレスグループ数	20	アドレスグループ/ユーザー
部門データ登録数	10,000	部門/システム

■ 運用の負担軽減を実現

- 管理者によって連絡先情報を一元管理でき、利用者全体で共通の電話帳として利用可能です。
- Active Directory (AD)のデータ (アドレス情報や部門情報など)をWeb電話帳に取り込むことができ、構築やメンテナンス作業の効率化を図ることができます。
- ADと連携することで、ADで管理しているユーザーIDとパスワードでWeb電話帳にログインできます (LDAP認証)。

- ※1 本機能はContactFind単体では提供しておりません。プレゼンスおよびインスタントメッセージ機能はそれらを持つサーバ、およびアプリケーションとの連携により実現します。
- ※2 ContactFind専用アプリケーションは、ContactFindのデータ検索をデータベースで検索する、富士通独自のアプリケーションです。テキストベースでの検索のため、素早く連絡先の取得が可能です。
- ※3 スマートフォンの通話アプリや、Cisco Jabber for iPhone and iPadのクライアントソフトが必要です。
- ※4 別途スマートフォン向け内線アプリケーション「内線プラスクライアントソフトA」が必要となります。
- ※5 FENICSブラウザとは端末に業務データを残さない、スマートフォン・タブレット端末などのスマートデバイス専用の富士通独自ブラウザです。本ブラウザの利用により、スマートフォンやタブレットの業務活用を、セキュアかつ便利に利用できます。

スマートフォン向けSIP内線アプリケーション FUJITSU Network 内線プラスA

内線プラスは、スマートフォンを富士通取り扱いシスコ管理製品Cisco Unified Communications Managerの内線として利用するソフトフォンです。Androidおよびios搭載スマートフォンにそれぞれ専用のクライアントソフトをダウンロードすることで、スマートフォンによる内線機能の利用を実現します。携帯性が高く、離席時や出張先の他事業所、外出先^{※1}からでも、スマートフォンをすぐに内線電話として利用できます。

また、Web電話帳^{※2}と連携することで、スマートフォン側に連絡先や発信履歴などのデータを残さない内線運用が可能です。

【システム構成イメージ】



【機能】

■ 発着信

- 自席以外でも電話にとらわれず業務が遂行でき、業務の効率化を図ります。



■ ピックアップ

- 離れた席の着信に、どこからでもスムーズに代理応答できます。
- キーロック解除なしでスピーディーにピックアップが可能です。^{※3}



■ 転送

- 自分の働き方に合わせて、いつでも自由に転送先を選択できます。

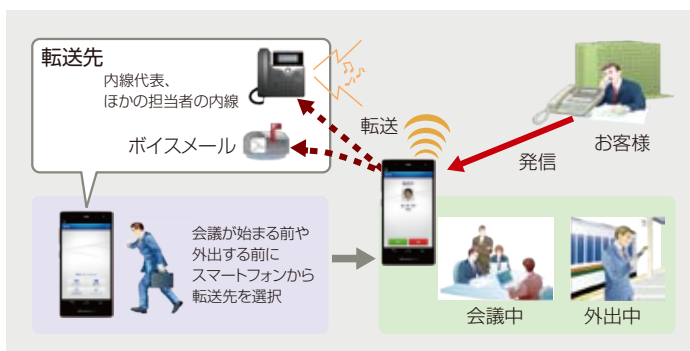

■ ボイスメール

- 簡単な操作で、いつでも正確な情報を把握できます。



※1 外出先からの内線利用は発信のみとなります（内線着信はできません）。
 ※2 Web電話帳ソフト「ContactFind」が別途必要となります。
 ※3 Androidのみ対応可能です。

● 最新の動作確認端末は公開HPよりご確認ください。

<http://fenics.fujitsu.com/products/extension-plus/>

アクセスユニット

FUJITSU Network VJ-110P PHSアクセスユニット

VJ-110P PHSアクセスユニットは、PHS子機をCisco Unified Communications Managerに収容するゲートウェイ装置です。

【特長】

VJ-110Pを利用することによりPHS子機を固定電話機 (Unified IP Phone) と同様の内線電話として利用可能となります。内線発信はもとより、固定電話と同一のグループ化によりピックアップやコールパークなど、使い勝手のよいコミュニケーションを実現します。

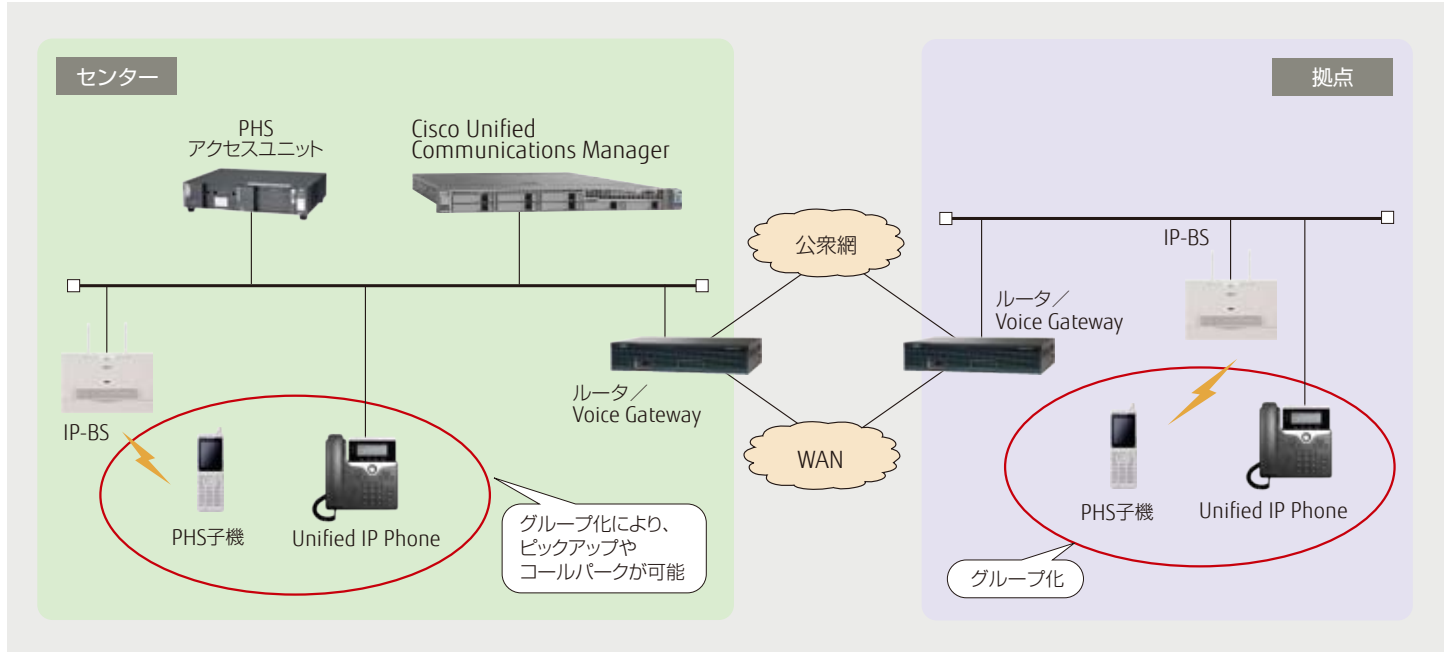

■ 高信頼ネットワークへの対応 (冗長化に対応)

Cisco Unified Communications Manager (CUCM) の冗長化
CUCMが障害などにより使用不能になった場合にもバックアップ用CUCMに迂回し、運用を継続することが可能です。

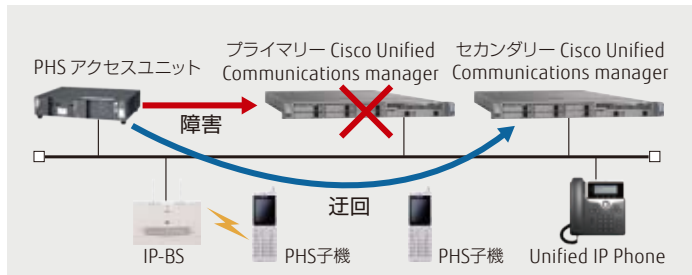

アクセスユニットの冗長化

PHSアクセスユニットが障害などにより、使用不能になった場合にもバックアップ用PHSアクセスユニットに切り替えて、運用を継続することが可能です。

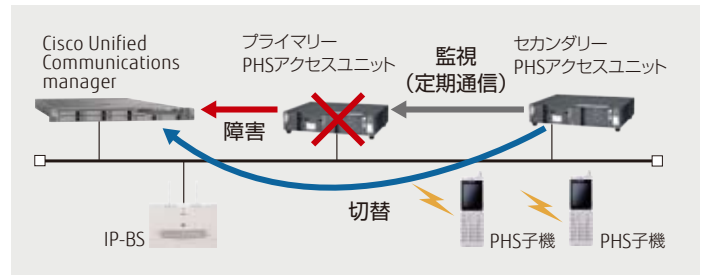

■ 既存設備の流用 (マイグレーション)

当社PBXにてPHSを利用されているお客様が、統合コミュニケーションシステムを新たに導入される場合、現状のBS配線の活用や、BSなどの既存設備の一部流用ができ、導入コストの抑制が図れます。これにより、工場系などIP配線の敷設が困難な拠点においても、PHSの利用が可能となります。

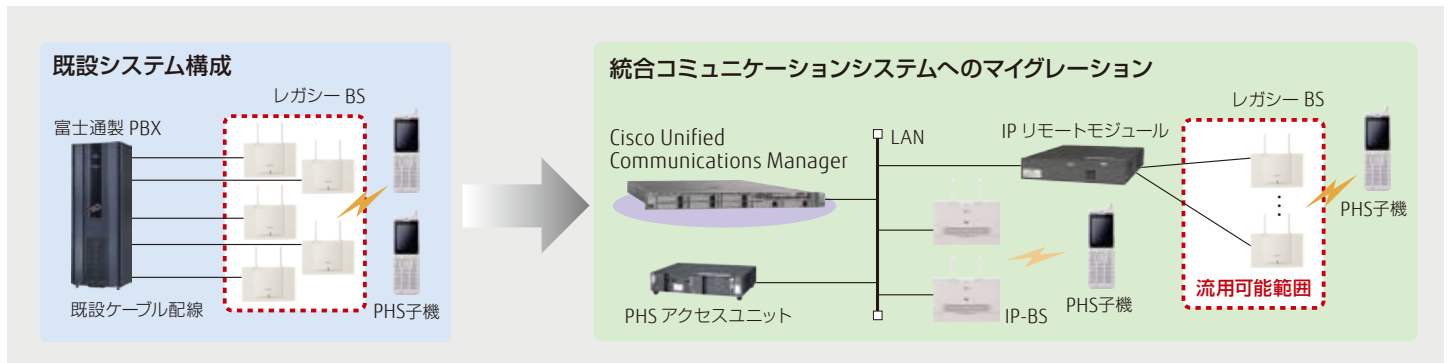

アプリケーション連携ソフトウェア FUJITSU Network UnifiedLink

UnifiedLink(ユニファイドリンク)は、グループウェアや各種業務アプリケーションとHTTPベースの連携機能を提供するためのアプリケーション連携ソフトウェアです。業務システムとコミュニケーションが連携することにより、Unified IP Phoneや携帯電話を活用した、社内/社外での利便性の高いコミュニケーション、業務効率化を実現します。

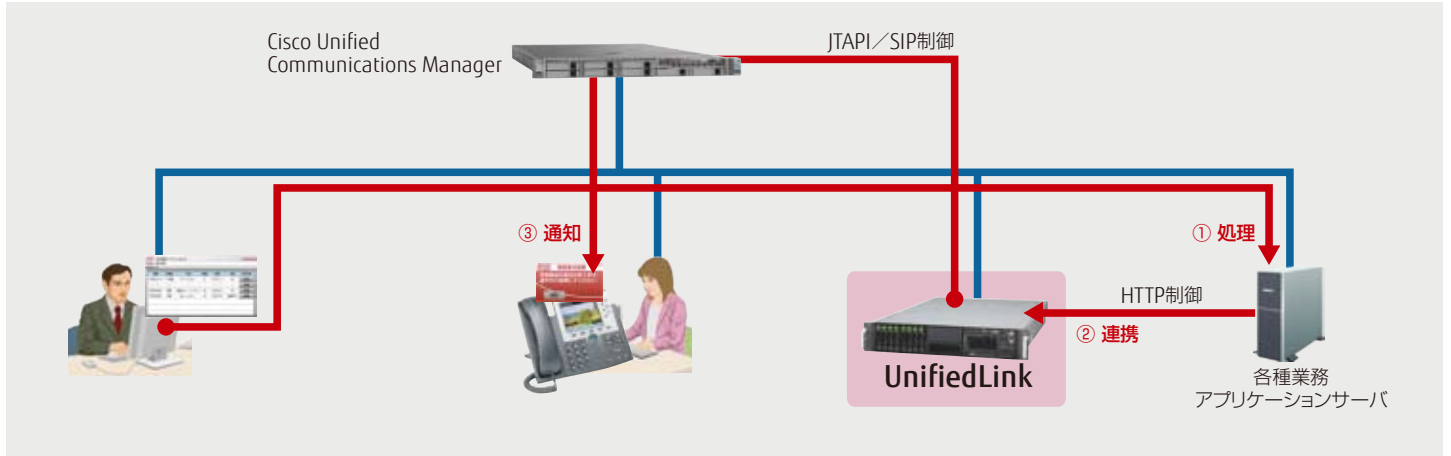

【特長】

HTTPベースの簡単なAPIを利用することで、業務アプリケーション/グループウェアなどのアプリケーションとの連携が可能です。

■ グループウェアとの連携

FUJITSU Software TeamwareなどのグループウェアをUnifiedLinkとつなげることで、自分宛のメール、スケジュール、タスクなどの情報をUnified IP Phoneの画面上にポップアップメッセージを表示させ、音や着信ランプで通知することができます。また、送信相手に対し、ワンタッチで電話発信して連絡を取ることも可能となります。

■ 業務アプリケーションとの連携

コミュニケーションツールと業務アプリケーションを連携させることで、事務所内、外出先からUnified IP Phoneやモバイル端末を利用し、在庫状況の確認や、発注処理を実施することができます。

また、同梱のIP Phone Application Designerにより、Visual Studioアプリケーションを使用し、業務フローに合わせたUnified IP Phone画面を容易に作成可能です。

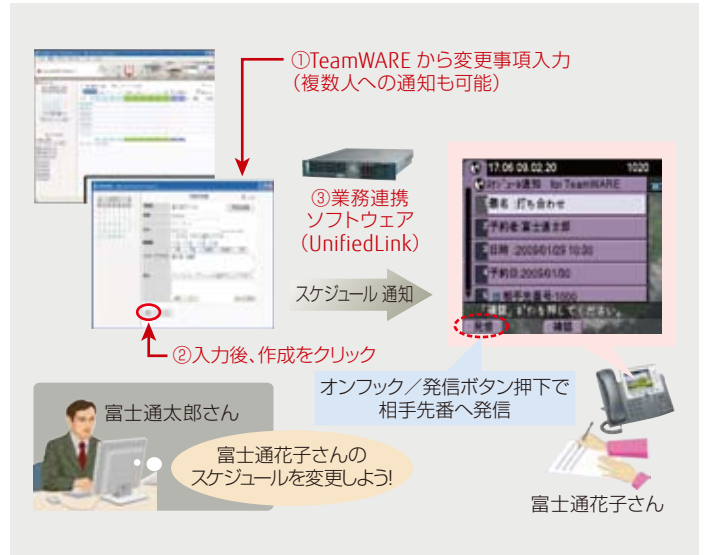

FUJITSU Network UnifiedLinkプレゼンス

UnifiedLinkプレゼンスはアプリケーション連携ソフトウェアUnifiedLinkとの連携を図ることで、リアルタイムな人や電話機の状態を表す情報をグループウェアや各種業務アプリケーションで活用することが可能となります。これにより相手と最適な手段で簡単にコミュニケーションをとることができ、業務の効率化を実現します。

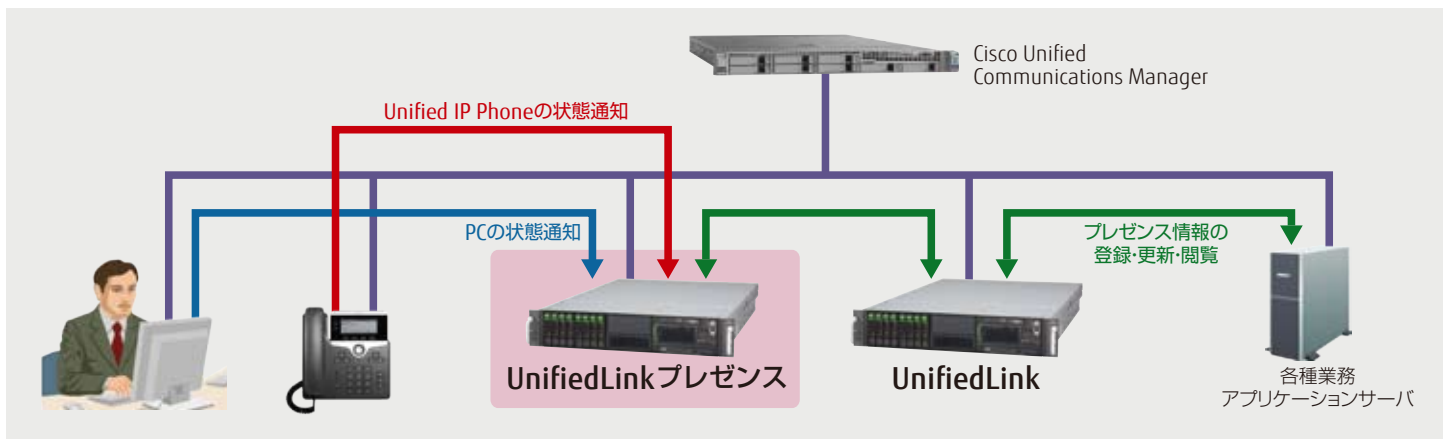

1 コールログ収集・課金

コール管理製品Cisco Unified Communications Managerで構成されたシステム配下において、Cisco Unified Communications Managerが出力するコールログ情報を、管理情報処理システム（課金システム）で課金集計可能なフォーマット変換を行うソフトウェアを提供しています。各拠点ごと、または個々の端末の通話明細や課金情報を管理情報処理システムで一元管理することにより、通信状況を可視化することができ、企業の通話コスト削減を支援します。

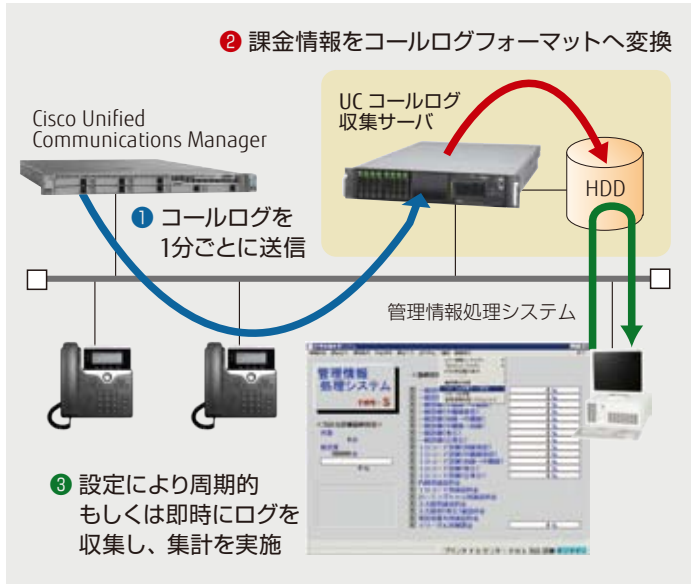

■ 多様な情報を一元管理

通話元番号、相手先番号、通話日、通話時間、通話料金をはじめとする詳細な情報を収集、集計することができます。豊富な情報に基づいた多面的な分析が可能のため、企業の通話コスト削減を支援します。

■ コールログを即時に取得

管理情報処理システムからの操作により、即時に最新のコールログを、UCコールログ収集サーバより収集し、最新の通話明細や課金情報を定期的に分析することが可能です。

■ IP Pathfinder S、LEGEND-Vとのハイブリッド構成に対応

既存PBX(IP Pathfinder S、LEGEND-V)からの段階的マイグレーションを行う場合や、信頼性を重視したハイブリッド構成など、IP Pathfinder S、LEGEND-Vとの混在構成において、システム全体の課金集計を行うことができます。

12 コンタクトセンター ソリューション

コール管理製品として、世界的に実績のあるCisco Unified Communications Managerと、富士通が培ったコンタクトセンター構築ノウハウを融合し、IPネットワーク上で、高機能で信頼性・拡張性の高いコンタクトセンター ソリューションを提供します。

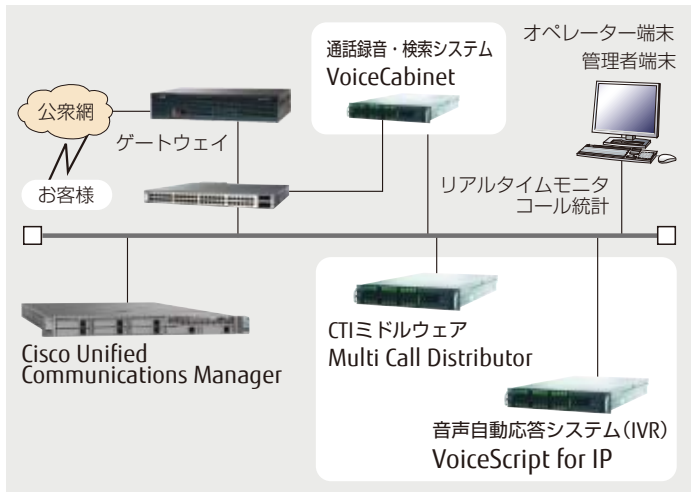

コンタクトセンターの運営品質向上を強力にサポートするCTIミドルウェア

Multi Call Distributor

Multi Call Distributorは、従来の均等分配に加え、スキルベースドルーティング、マルチステージキューイングやビジブアウト、着信番号優先分配など、さらに高機能な振り分け機能を搭載しました。コンタクトセンターのリアルタイム監視、ACD構成管理、および20項目にわたるコール統計情報を出力する管理者ツール（監督台）により、コンタクトセンターの接続品質だけでなく運営品質の向上をサポートします。

■ 特長

- 高機能ACD
- リアルタイムモニタ
- 多重化機能
- ソフトフォン
- ハードフォンGUI設定ツール
- アウトバウンド
- マルチテナント
- レポーティング

音声自動応答システム (IVR)

VoiceScript for IP

VoiceScript for IPは、各種セルフサービスや電話による自動通報など、電話（音声・FAX）を利用した各種業務の自動化（セルフサービス）を実現します。滑らかに自然な日本語規則合成音声を実現し、日本語かな漢字まじりのテキスト文章読み上げや、録音音声の利用が可能です。

■ 特長

- 高品質な音声合成
- 最大チャンネル数(1サーバで最大200チャンネル)
- 各種運用管理ツールの提供
- コールフローの作成

サーバ型IP通話録音・検索システム

VoiceCabinet

VoiceCabinetは、ゲートウェイと制御サーバ間のスイッチに録音サーバを接続し録音するため、内線側の端末種別を問わず、お客様との全通話を録音することが可能です。録音ファイルはWebブラウザで通話時刻、内線番号、お客様番号など、さまざまな情報をキーとして簡単に検索ができます。クライアントへのソフトのインストールや設定は不要ですのでサーバを設置するだけですぐに運用ができます。

■ 特長

- SIP対応サーバ型通話録音
- 録音検索・再生補助機能
- 管理者機能(稼働状況表示・GUI設定)

コラボレーション (プレゼンス、インスタントメッセージ、Web会議) Cisco WebEx

Cisco WebExはコラボレーションサービスです。プレゼンスやインスタントメッセージなどさまざまなコラボレーションツールを提供するCisco WebEx Connectと遠隔地にいる社員や取引先との会議機能 (Web会議) を提供するCisco WebEx Meeting Centerがあります。

どちらのサービスもお客様によるシステム構築が必要なく、手軽に短期間で導入・展開いただけます。

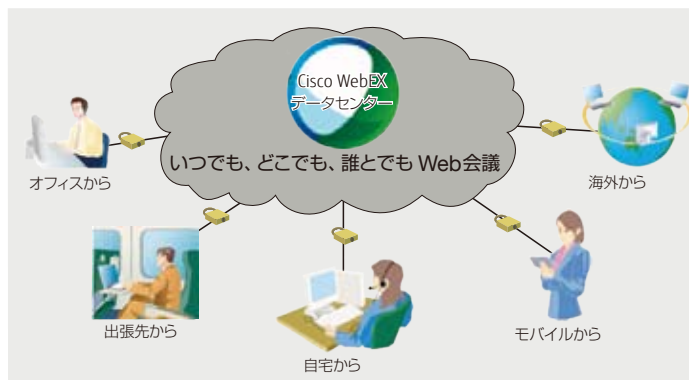

Cisco WebEx Meeting Center

Cisco WebEx Meeting Centerは、SaaS型のWeb会議サービスです。音声、ビデオによるコミュニケーションや、多彩な資料共有機能を、モバイルやグローバルなどさまざまな環境から利用でき、効果的・効率的なコラボレーションを実現します。

【Cisco WebEx Meeting Center利用イメージ(ファイル共有)】



ビデオ会議機能
音声会議機能
チャット機能
注釈機能
アプリケーション共有機能
デスクトップ共有機能
ファイル共有機能

【Cisco WebEx Meeting Center利用イメージ(テレビ会議)】



【Cisco WebEx Meeting Centerの特長】

- **手軽な導入が可能**
お客様によるシステム構築が必要なく、手軽に短期間で導入・展開いただけます。
- **簡単な操作方法**
Web会議用ソフトウェアは、初回ご利用時に自動でインストールされます。^{※1}
- **モバイル端末からの接続が可能**
スマートフォンからの接続に対応し、さまざまな場所からのWeb会議参加が可能です。
- **高度なセキュリティ**
暗号化通信と、セッション情報の自動消去によるセキュリティを確保します。
- **グローバル対応の充実**
Web会議用ソフトは13ヶ国14言語をサポートしており、海外の利用者も簡単にご利用いただくことができます。
※1 PCのセキュリティやブラウザのセキュリティなどにより自動的にインストールされない場合もございます。

Cisco WebEx Connect

Cisco WebEx Connectはプレゼンス (在席確認)、インスタントメッセージ、デスクトップ共有など、コラボレーションを効率的に行うためのツールをSaaS型でご提供するサービスです。お客様や相手側の状況に応じて、最適なコミュニケーション手段を選択することが可能になり、一層効果的なコラボレーションを実現します。

【Cisco WebEx Connect利用イメージ】



【Cisco WebEx Connectの特長】

- **手軽な導入が可能**
お客様によるシステム構築が必要なく、手軽に、短期間で導入・展開いただけます。
- **高度なセキュリティ**
通信はSSLで暗号化され、コミュニケーションのセキュリティを確保します。
- **Cisco WebEx Meeting Centerとの連携**
Meeting Centerを同時利用している場合、WebEx Connectのクライアント画面からワンクリックで会議の開始/参加が可能です。

ハイビジョンビデオ会議システム Cisco TelePresence Video

Cisco TelePresence Videoは、HD画質に対応した臨場感に優れたビデオ会議端末を、卓上用から会議室用まで幅広いラインナップで提供いたします。すでにご利用の異なる機種との相互接続も可能であり*1、多様なコミュニケーションを実現します。

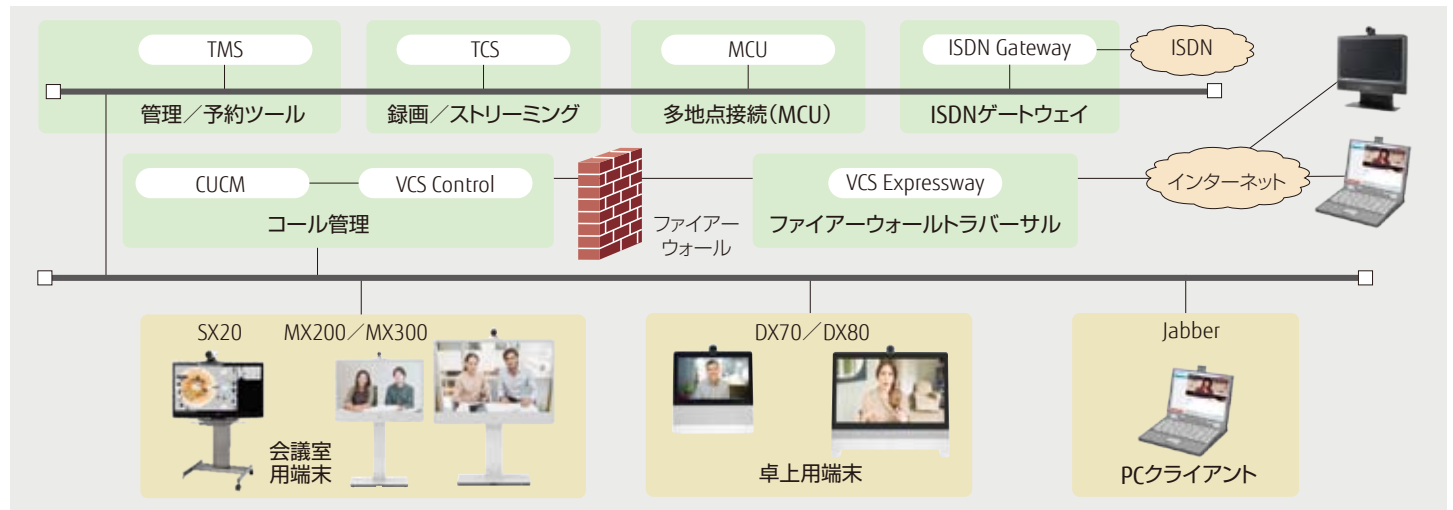

*1 別途接続検証が必要となります。

ディスプレイ体型

MX200 G2



ディスプレイ 42インチ	カメラズーム 光学2.5倍
対応プロトコル H.323/SIP	カメラ解像度 1,080p60fps
最大帯域 6Mbps	内蔵多地点オプション 最大4拠点 576p30fps

MX300 G2



ディスプレイ 55インチ	カメラズーム 光学4倍
対応プロトコル H.323/SIP	カメラ解像度 1,080p60fps
最大帯域 6Mbps	内蔵多地点オプション 最大4拠点 576p30fps

卓上用

EX90



ディスプレイ 24インチ	カメラズーム 光学1.5倍
対応プロトコル H.323/SIP	カメラ解像度 1,080p30fps
最大帯域 6Mbps	内蔵多地点オプション 最大4拠点 720p30fps

DX70

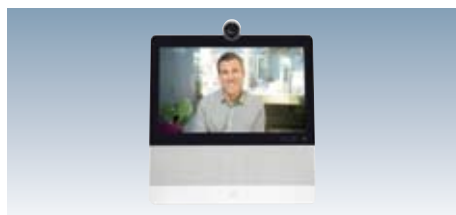

ディスプレイ 14インチ	カメラ解像度 1,080p30fps
対応プロトコル SIP	
最大帯域 4Mbps	

DX80

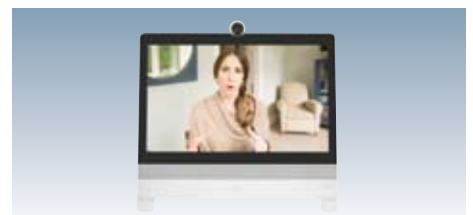

ディスプレイ 23インチ	カメラ解像度 1,080p30fps
対応プロトコル SIP	
最大帯域 4Mbps	

本製品は制御サーバが別途必要となります。

本製品は制御サーバが別途必要となります。

コーデック型 会議室向け

SX10



対応プロトコル SIP	カメラズーム 光学2.5倍
最大帯域 3Mbps	カメラ解像度 1,080p30fps

本製品は制御サーバが別途必要となります。

SX20

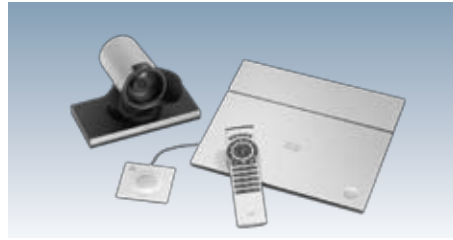

対応プロトコル H.323/SIP	カメラズーム 光学4倍/12倍
最大帯域 6Mbps	カメラ解像度 1,080p60fps

内蔵多地点オプション
最大4拠点576p30fps

SX80

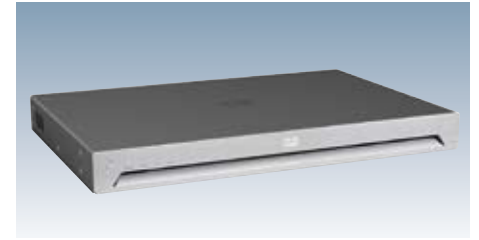

対応プロトコル H.323/SIP	カメラズーム 光学4倍/10倍/10倍デュアルカメラ
最大帯域 10Mbps	カメラ解像度 1,080p60fps

内蔵多地点オプション
最大5拠点 720p30fps

ネットワークインフラ

VCS Control

- ビデオコール管理・制御サーバ
- 仮想アプリケーション製品とアプライアンス製品があります。

VCS Expressway

- ファイアーウォールトラバーサル用(ファイアーウォール超えを実現する)装置
- 仮想アプリケーション製品とアプライアンス製品があります。

ISDN GW3241



- ISDN網に接続したエンドポイント製品と、IPネットワークに接続したエンドポイントを接続する際に必要なゲートウェイ

製品名	ISDN GW 3241
PRIインターフェース	最大4PRI (標準1、オプション追加で最大4)
最大ビデオコール数(384Kbps)	15
最大ビデオコール数(768Kbps)	7
最大音声コール数(64Kbps)	92

録画/ストリーミング

TelePresence Content Server



- 会議の録画、コンテンツの作成/保存/閲覧/ダウンロード、アップロードを行う装置

システム管理・運用

TelePresence Management Suite



- ビデオ会議ネットワークの管理・監視・診断を行う総合管理ソフトウェア

MCU5300シリーズ



- Full HD/HD/SDに対応した多地点接続装置

MSE 8000



- Full HD/HD/SDに対応した大規模向け多地点接続装置

遠隔地との円滑なコミュニケーション環境を提供

■ さまざまなバリエーション

会議室用から卓上用まで、用途に応じたビデオ会議端末を選ぶことが可能です。タッチスクリーンで簡単に操作可能な機種を取り揃えております。

■ 高解像度画像

ビジュアルによる親密なコミュニケーションを実現いたします。狭い帯域でも高画質なビデオ会議が可能です。

■ マイグレーション

すでにご利用のビデオ会議システムと相互接続が可能*です。既存資産を無駄にしません。 *別途、接続検証が必要となります。

■ Cisco Unified Communications Manager連携

Cisco Unified Communications Managerと連携する事で統合コミュニケーションシステム(またはサービス)の内線から音声にて会議に参加することが可能になります。

CHECK!

<http://fenics.fujitsu.com/products/ip-telephony/>

IPテレフォニー

IPテレフォニーとは、VoIP (Voice over IP) 技術により、音声をIP (インターネットプロトコル) ネットワークにのせ、音声通話を実現するテクノロジーです。音声とデータを統合することにより、電話専用の配線は不要となりLAN配線のみで音声網が構築でき、運用コストを削減できます。また、モバイル端末の活用、IPリモートシェルフによる中規模拠点のPBXレス化など、どこでも便利に利用できるワークスタイルを実現します。

IPリモートシェルフによるセンター集中管理

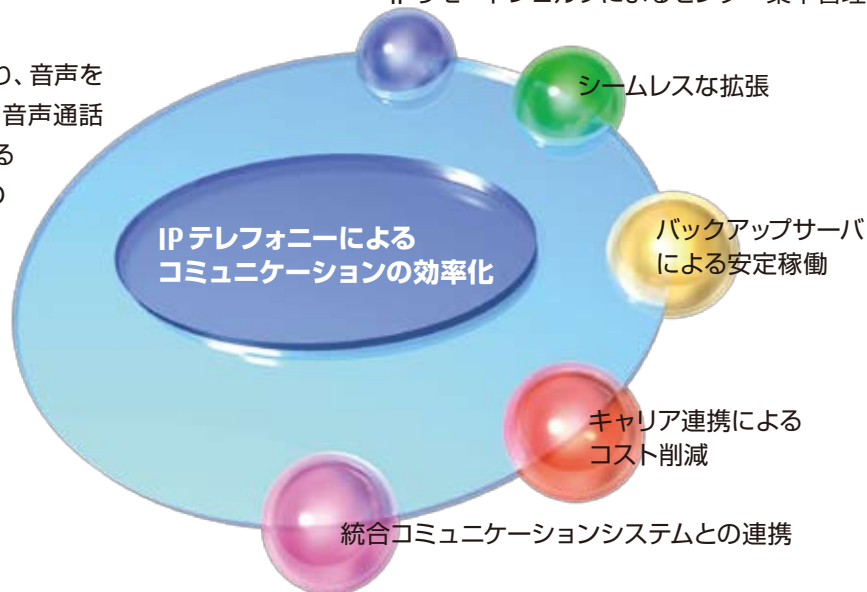

FUJITSU Network LEGEND-V

LEGEND-V 本体装置架



「LEGEND-V(レジェンド ブイ)」は、築き上げた高い信頼性と培ってきたテクノロジーにより、コミュニケーションの効率化を実現します。

各拠点でIPリモートシェルフを利用いただければ、番号計画などの運用を全社的に共通化し、出張・異動による場所の変更を問わないワークスタイルを実現できます。

また、バックアップサーバを拠点に配置すれば、障害時でも安定した稼働が継続できます。

お客様のご要望に合わせた回線構成を収容効率よくシームレスに拡張できます。

またテナント機能によって、複数の事業者向け、複合商業施設、合併企業などに1システムでの利用ができます。

IPリモートシェルフ



「IPリモートシェルフ」は拠点に設置され、ネットワーク経由で接続されたLEGEND-Vと同一のサービスを利用できます。また、レガシー端末の収容、電源の二重化に対応し、19インチラックへの搭載または自立設置の選択が可能です。

バックアップサーバ



「バックアップサーバ」は拠点に設置され、LEGEND-Vの障害またはWAN障害を検知し、LEGEND-Vに代わってIPリモートシェルフなどの拠点内における呼制御を行い、拠点の安定稼働を提供します。

FUJITSU Network IP Pathfinder S



本体装置架



本体装置架 L

「IP Pathfinder S (アイピーパスファインダー エス)」は、小規模オフィス用コミュニケーションサーバとして、携帯電話キャリアが提供するFMCサービスやIP電話サービスによる回線コストの削減など充実したコミュニケーション機能により、ビジネス環境を改革できます。

FUJITSU Network IP Pathfinder RM10S SSM2 FUJITSU Network CL5000



IP Pathfinder RM10S SSM2は、SIPに対応したIPテレフォニーシステムです。IPネットワーク上で各種サービスを利用し最適なコミュニケーションを実現します。



要望に合わせたカスタマイズシステムを提供します。

- カスタマイズによる業務システムとの連携。
- IPテレフォニーコールセンターシステムの提供。
- 自動音声応答などの音声系周辺設備との連携。

IP-PBXシステム

FUJITSU Network LEGEND-V / FUJITSU Network IP Pathfinder S

PBXの持つ高機能、高性能を小容量から大容量の領域を「IP Pathfinder S」と「LEGEND-V」で提供します。IP-PBXは、多様な付加サービスを提供し、各種キャリアサービスとも連携を図り、あらゆるコミュニケーションを統合することで、トータルコストの削減、ワークスタイルの変革を実現します。

■回線収容規模に合わせ、2モデルをご提供



■ LEGEND-Vの構成概要

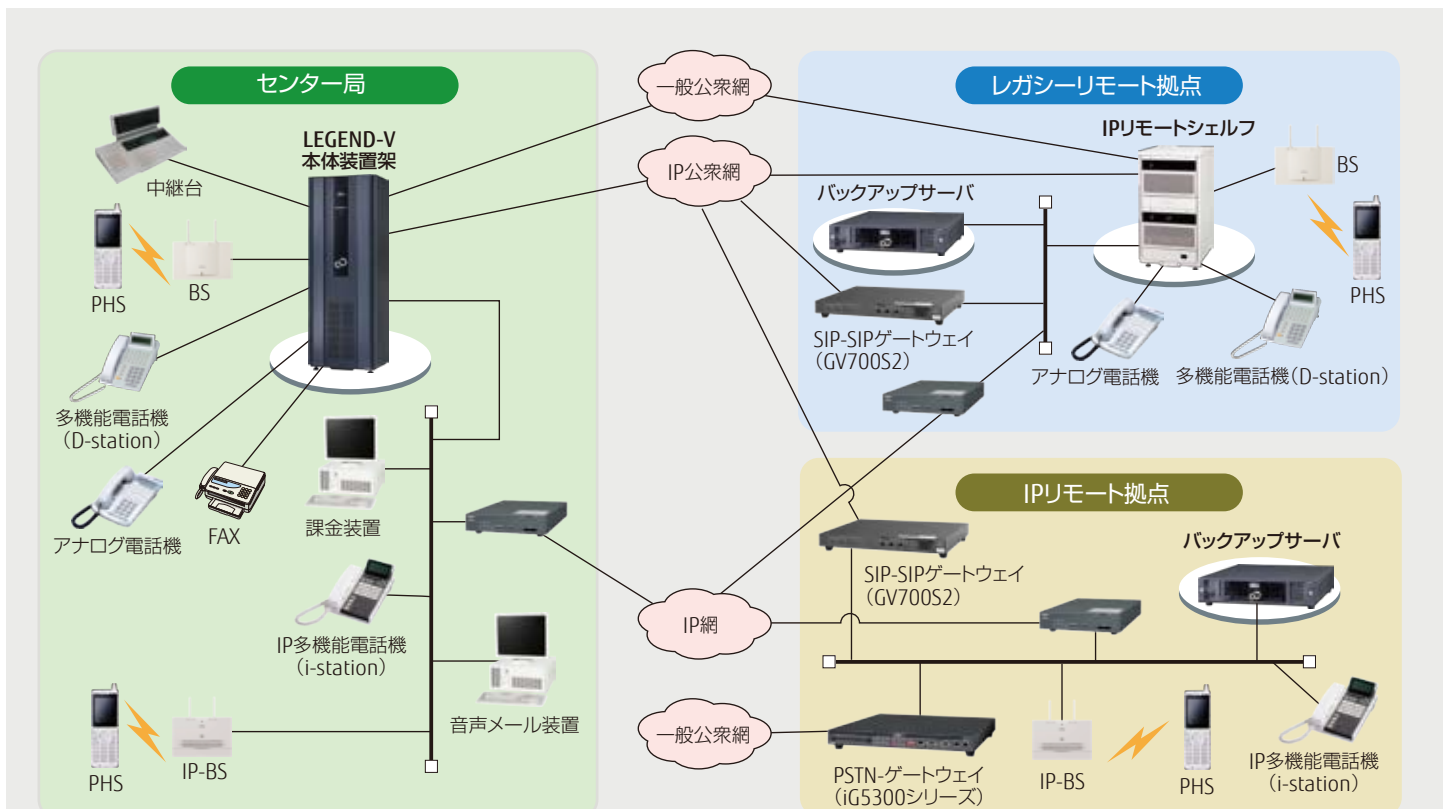

※IPリモートシェルフとバックアップサーバのみの構成で拠点の独自運用が可能です。
将来的にセンター局にLEGEND-V本体装置架を導入し、センター集中システムへ移行することで、導入コストの抑制が図れます。

1 ■ センター集中型システム

LEGEND-VとIPリモートシェルフにより、拠点にPBXを設置することなく、センター集中型システムを構築できます。センター集中型システムは、拠点設備の一括管理が行え、お使いいただくサービスや操作性を全社的に統一することができます。これにより、出張・異動後も戸惑うことなく利用でき、使用場所を問わないワークスタイルが実現できます。

2 ■ 高信頼性

品質/信頼性は重要な要素です。IP Pathfinder Sはバッテリーを搭載することにより停電時3時間動作補償が行え、LEGEND-Vは、システムの一重化、二重化の選択ができます。拠点ではバックアップサーバにより、障害発生時にも安定稼働を継続し、高信頼性システムを構築できます。

3 ■ FMCサービスの導入

携帯キャリアが提供するFMCサービスを活用することで、携帯電話の通話料を削減できます。FMCサービスとの連携により、オフィス内の固定電話機とFMCサービスに契約している携帯電話機間の通話が定額料金となります。また、携帯電話機～携帯電話機間も定額になります（従来は、固定電話機～携帯電話機間および携帯電話機～携帯電話機間〈一部キャリアを除く〉ともに従量課金）。

4 <導入メリット>

- 社内、社外を問わず、内線番号で発着信が可能。
- FMCサービスに契約している携帯電話および固定回線間の通話は、すべて定額料金(内線番号による発着信が必要です)。

5 <対応キャリア>

- ・ NTT ドコモ (オフィスリンク) ・ KDDI (ビジネスコールダイレクト)
- ・ ソフトバンク (ホワイトオフィス、W-VPN)

6 ■ 統合コミュニケーションシステムとの連携

IP Pathfinder S、LEGEND-Vは、豊富なキャリア・中継線・内線インターフェースを持ったゲートウェイとして、統合コミュニケーションシステムと連携できます。

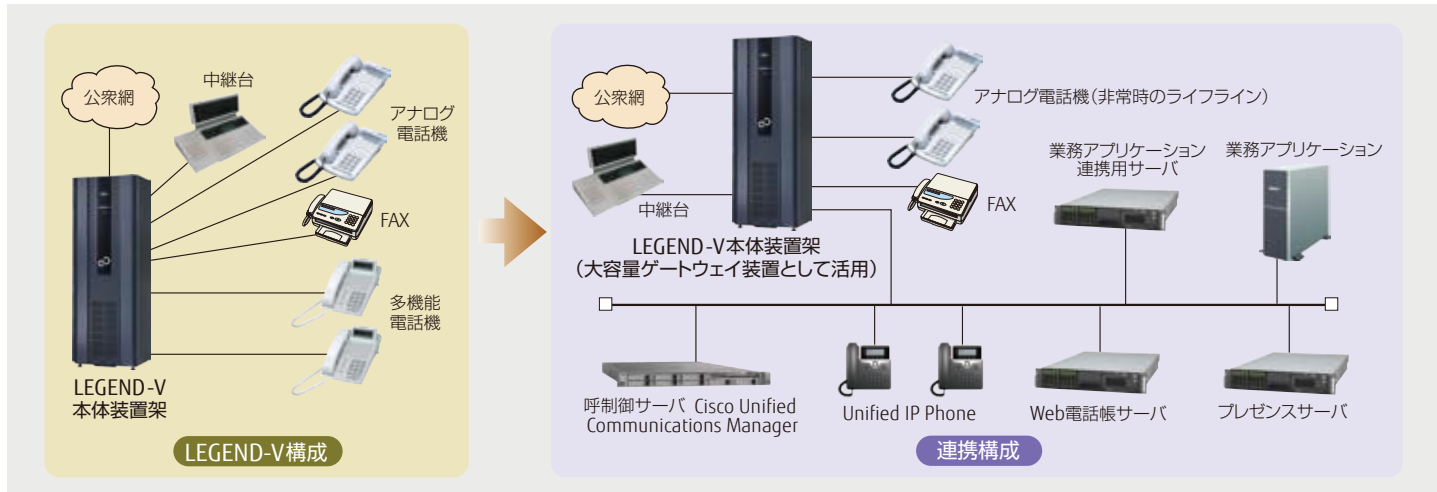

7 ■ 回線サービスの最適な選択

最新のIP電話サービスへの接続をはじめ、従来加入者サービスであるマイラインサービスを含めたトータルネットワークの利用が可能です。これらの多様なサービスを最適な形で利用することにより、通信費用の圧縮を図ることができます。

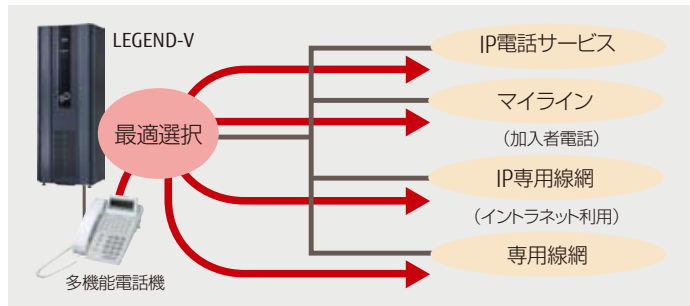

8 ■ IP電話サービスの導入

各種IP電話サービスを接続することにより、通信コストの削減ができます。接続方式は、サービスに応じて異なります。

サービス*	キャリア	接続対応
モバイルコラボレーションサービス	富士通	○
ひかり電話オフィス A (エース)	NTT 東西	○
ひかり電話ビジネスタイプ	NTT 東西	○
IP電話サービス (光ダイレクト)	KDDI	○
光ダイレクト over Powered Ethernet	KDDI	○

* 各種IP電話サービスは、事前に接続検証が必要となる場合があります。

VoIP ゲートウェイ装置

FUJITSU Network Si-V

「Si-Vシリーズ」は、IPネットワークに音声を統合するVoIPゲートウェイ装置です。富士通製ルータ「Si-Rシリーズ」のフラグメンテーション機能、帯域制御機能などと連携することで、高い音声品質を提供します。

大規模拠点向けモデル

Si-V735

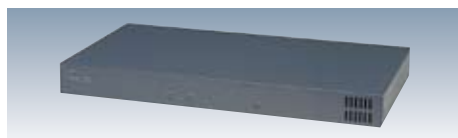

- デジタル(TTC-2M) トランクインターフェースを装備
- 音声30チャンネル収容可能

中・小規模拠点向けモデル

Si-V704SE

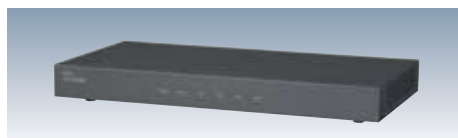

- 0Dトランクインターフェース(E&M Type V)を装備
- 音声4チャンネル収容可能

小規模拠点向けモデル

Si-V702SE



- アナログ電話インターフェース(FXS)を装備
- 音声2チャンネル収容可能

電話機

多機能電話機



D-station52D

製品名	D-station 51A	D-station 51B	D-station 52B	D-station 52D	D-station 52PA	D-station 52PB	D-station 32CC2	
対応プロトコル	独自プロトコル							
可変機能ボタン数	12			23 (IP Pathfinder Sは24ボタン)				
ディスプレイ	— カナ表示 半角カナ20文字×2行			漢字表示 全角10文字×2行				
発着信履歴	— 発着信履歴:各10件(IP Pathfinder Sは発着信履歴:各20件*)							
停電対応	—			アナログ		BRI		
電子電話帳	— 50件							
諸元	外形寸法(W.D.H)	180×230×86.1mm			180×233×86.1mm		180×244×110mm	
	質量	800g	850g	860g	910g	905g	930g	
	ローカル給電	—						AC100V 平行2極プラグ (ACアダプター)
	センター給電	PBX給電						
カラー	オフホワイト						ブルーイッシュホワイト	

*IP Pathfinder Sの基本ソフトウェアバージョン4以前の発着信履歴は、各8件です。

一般電話機

※1 SP10Aは2016年5月提供予定

製品名	SP10A ^{※1}	iss phone 20B	iss phone 20D	iss phone 21M	iss phone 22C		
外観							
ディスプレイ	—		英数字 12桁×1行		—		
フリー機能ボタン	—		4		—		
ワンタッチボタン	—		40		8		
生活防水	—		○		—		
諸元	外形寸法(W.D.H)	122×215×75mm		157×228×84mm		76×221×61mm	210×128×68.5mm
	質量	480g	680g	700g	530g	510g	

SIP電話機



SS-190A

※2 SS-190シリーズは、2016年5月にSS-170シリーズから機種切替予定
 ※3 SS-190シリーズのみ適用

製品名	SS-170A2 SS-190A ^{※2}	SS-170B2 SS-190B ^{※2}	SS-170C2 SS-190C ^{※2}	SS-170PB SS-190PB ^{※2}	SS-120A5	
対応プロトコル	SIPプロトコル					
PCポート	1ポート(10BASE-T/100BASE-TX/1000BASE-T ^{※3})					
可変機能ボタン数	12	23	36	23	—	
ディスプレイ	漢字表示 全角10文字×4桁					
発着信履歴	— 発着信履歴:各20件					
停電対応	—			BRI		
電子電話帳	— 1,000件					
諸元	外形寸法(W.D.H)	177×261×74mm			930g	136×203×79mm
	質量	880g/890g ^{※3}			930g	480g
	ローカル給電	ACアダプター(オプション) AC100V/平行2極プラグ				
	センター給電	IEEE802.3af準拠				
カラー	オフホワイト				ライトグレー	

IP多機能電話機



i-station70A

製品名	i-station40A	i-station70A	i-station70B(W/B)	
対応プロトコル	独自IPプロトコル			
PCポート	1ポート(10BASE-T/100BASE-TX)			
可変機能ボタン数	—	12	23	
ディスプレイ	— 漢字表示 全角10文字×4行			
発着信履歴	— 発着信履歴:各20件			
停電対応	—			
電子電話帳	— 500件			
諸元	外形寸法(W.D.H)	136×203×79mm		177×261×74mm
	質量	500g		840g
	ローカル給電	ACアダプター(オプション) AC100V/平行2極プラグ		
	センター給電	IEEE802.3af準拠		
カラー	ライトグレー	オフホワイト	オフホワイト/オフブラック	

PHS電話機



製品名	WX01J R(F)	
連続通話時間	約8.5時間	
連続待受時間	約660時間	
LCD文字表示	2.0インチQVGAカラーLCD	
電話帳登録件数	1,000件	
リダイヤル/コールバック記憶件数	30件/30件	
諸元	外形寸法(W.D.H)	43×14×128mm
	質量(電池パック含む)	90g
カラー	ホワイト	

CHECK!

<http://fenics.fujitsu.com/products/mobisart/>

小規模オフィス向けオールインワン装置

FUJITSU Network MobiSart

「MobiSart」は、内線環境をモバイル中心とし、小規模オフィスのワークスタイル変革を実現するオールインワン装置です。モバイル活用でビジネス対応力の強化、TCO削減を実現し、利便性に富んだオフィス環境を提供します。



【仕様】

製品名		MobiSart	
インターフェイス	有線LAN	WAN LAN (スイッチングハブ)	1(10/100/1000BASE-T) 4(10/100/1000BASE-T)
	無線LAN	通信規格	IEEE802.11a/b/g/n
		最大伝送速度*1	450Mbps(IEEE802.11n使用時)
		周波数帯	2.4GHzと5GHz(W52/W53/W56)を同時利用
	アナログ局線ポート		1
	アナログ内線ポート		4
	USBポート*2		2
音声収容	外線	IP局線*3	1回線(最大8ch)
		アナログ局線	1回線
	中継線	SIP中継線*4	1回線(最大8ch)
	内線	総内線数	最大32内線収容
		SIP固定電話機*5	最大32内線収容(総内線数の内数)
		SIPモバイル(内線プラス)	最大32内線収容(総内線数の内数)
アナログ内線		最大4内線収容(総内線数の内数)	
FMC携帯*6	最大32内線収容(総内線数の内数)		
諸元	外形寸法(W.D.H)		50×210×274mm(スタンドなし) 120×210×283mm(スタンドあり)
	質量		1.3kg(スタンドあり)
	電源/電源(コンセント)形状		AC100V/平行2極プラグ(ACアダプター) [装置本体にケーブル抜け防止機構あり]
	最大消費電力/皮相電力*7		26W/47VA
	冷却方法		自然空冷
	設置方法		縦置き、壁掛け
	EMI		VCCI Class B準拠
	RoHS対応		RoHS準拠
	設置条件(動作時)		温度:0~40℃ 湿度:15~85%RH(結露なきこと)
	カラー		ロイヤルホワイト

*1 理論上の最大伝送速度であり、実際のスループットとは異なります。

*2 今後提供予定

*3 対応キャリア:KDDI版 MobiSart:KDDI(KDDI光ダイレクト)
NTT版 MobiSart:NTT東日本/NTT西日本(ひかり電話オフィスA、ひかり電話オフィスタイプ、ひかり電話)

*4 NTT版 MobiSartのみ対応

*5 対応機種:SS-170A2/SS-170B2/SS-170C2/SS-190A/SS-190B/SS-190C
SS-190シリーズは、2016年5月にSS-170シリーズから機種切替予定

*6 KDDI版 MobiSart:KDDI(ビジネスコールダイレクト)対応

*7 USBポート未使用時

【特長】

■ オールインワン

- 小規模オフィスに必要なインフラ機能(SIPサーバ/ルータ/無線LANアクセスポイント/スイッチ)をA4サイズ1台にコンパクトに集約する装置です。
- インターネット回線と電話回線を収容することで通信コストを削減し、必要な周辺機器の運用・管理コストも削減することができます。

■ モバイルの収容

- スマートフォンに無料アプリケーション「内線プラス」をダウンロードすることで事務所内で留守や転送、ピックアップなどさまざまな内線としての機能が利用できます。また、無線LAN環境を利用し、携帯電話網を利用しない通話のため、通信コストを削減できます。同様にFMC携帯も収容可能です。
- 無線LAN環境でPCおよびタブレットを接続することで、快適なオフィス環境を実現します。

■ 簡単設定

- MobiSartは基本的な設定情報が入っていますので、同梱のスタートガイドに添って情報をWebブラウザから入力すれば、すぐに使用することができます。

【機能】

■ 外線マルチ着信*8*9

- 外線からの着信時、複数の内線と同時に鳴動させることができます。鳴動しているどの電話機からでも応答できます。

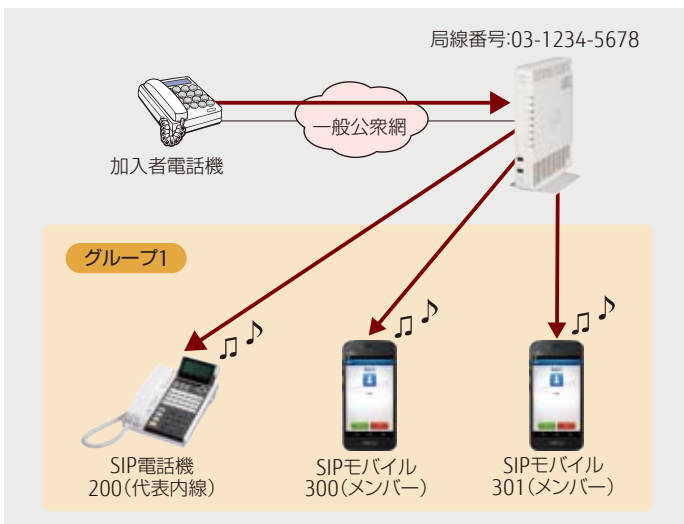

*8 IP局線、アナログ局線ともに適用可能

*9 外線マルチ着信グループは、最大10台の内線で構成。(うち1台は代表内線。他はメンバー)その中から最大5台の内線を同時鳴動可能。

【アイコンの説明】

RoHS対応

RoHS指令(EU<欧州連合>)が2006年7月1日に施行した有害物質規制)に適合した製品です。

ファンレス設計

ファンレス構造のため騒音が発生しません。

【導入シーン】

■ 音声通信とインターネット通信の環境を統合し、スマートフォンを中心とした内線設備の導入

音声通信とインターネット通信の環境を統合し、通信コストを抑え、スマートフォンを中心とした内線設備を導入することで、場所にとらわれないコミュニケーション環境を実現します。

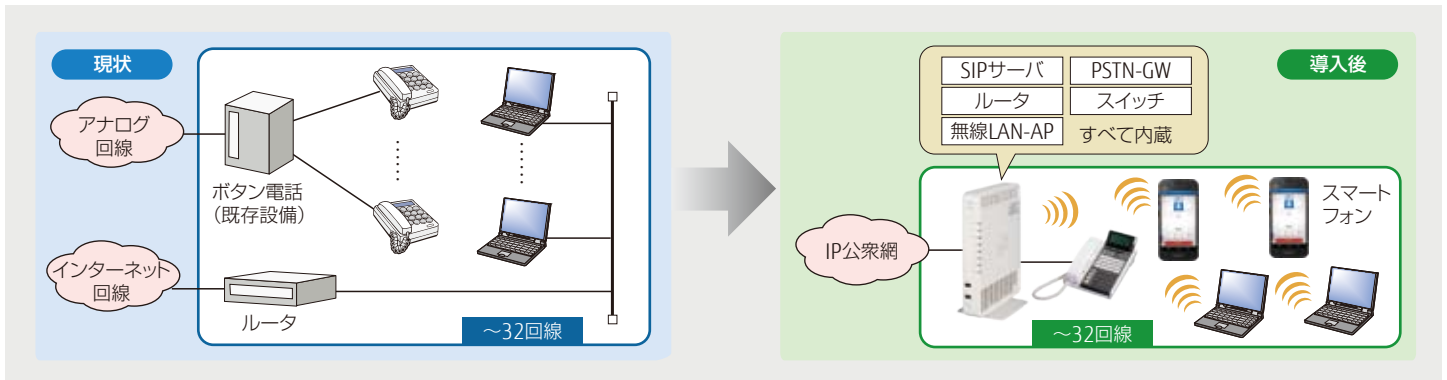

■ 既設のボタン電話装置を有効利用し、PCのデータ通信環境を統合し、スマートフォン内線収容のアダプターとして活用

既設で利用の電話設備の配下に、MobiSartを接続することで、スマートフォンの内線利用が可能となります。また、現在お使いのインターネット回線はそのまま利用し、スマートフォン、タブレット、PCなどデータ通信を無線LAN環境で実現でき快適なオフィス環境を実現できます。

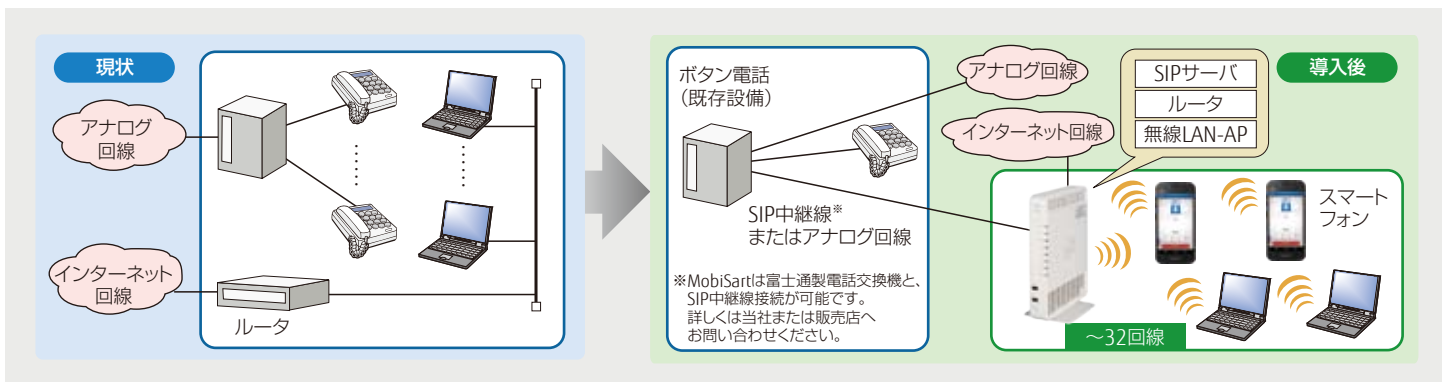

スマートフォン向け内線アプリケーション

内線プラス クライアントソフトB

スマートフォン向け内線アプリケーション「内線プラス」は、AndroidとiPhoneの両方に対応したMobiSartで利用可能なソフトフォンです。Google Play (Androidの場合) やApp Store (iPhoneの場合) から無料でダウンロードすることで、スマートフォンによる内線機能を提供します。



● 最新の動作確認端末は公開HPよりご確認ください。

<http://fenics.fujitsu.com/products/mobisart/feature.html>

【代表的な機能】

■ 保留／転送／ピックアップ

通話を保留したり、着信呼を指定した内線に転送、またピックアップ操作で、離れた席の着信にどこからでもスムーズに代理応答することができます。

■ 話中／不在時における転送先の設定

可変不在転送、応答遅延転送、話中転送、圏外転送など、自分の状況に合わせて、いつでも自由に転送先を選択できます。

■ 着信鳴り分け

外線着信と内線着信での呼び出し音を着信音で切り分けることができます。

■ 固定短縮ダイヤル

システム共通 (最大100宛先) の固定短縮ダイヤルで簡単に発信できます。

■ グループ保留

通話中の状態からグループ保留ボタンを押下することにより、呼を保留することができます。

※NTT版のみ対応