

THE POSSIBILITIES ARE INFINITE

FUJITSU

富士通 **LAN** 総合
カタログ



2001

3



SOLUTION VISION

富士通は、ネットワーク機器、情報処理機器のトータルベンダーとして培った技術力を活かすことにより、より広い範囲を見据えた、さまざまなネットワーク形態への対応を可能とする多彩なLAN/WAN製品バリエーションをトータルに提供しています。

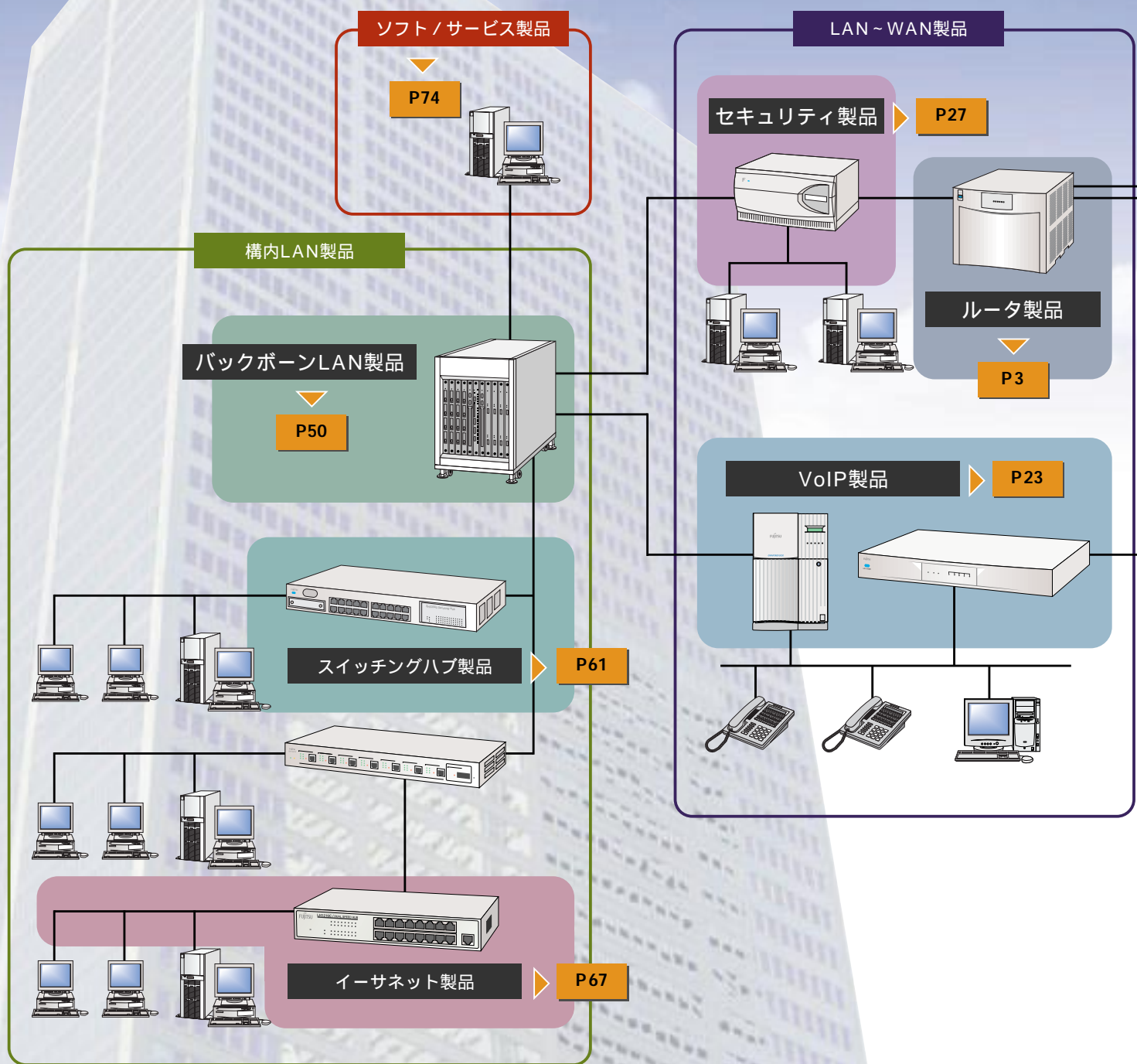

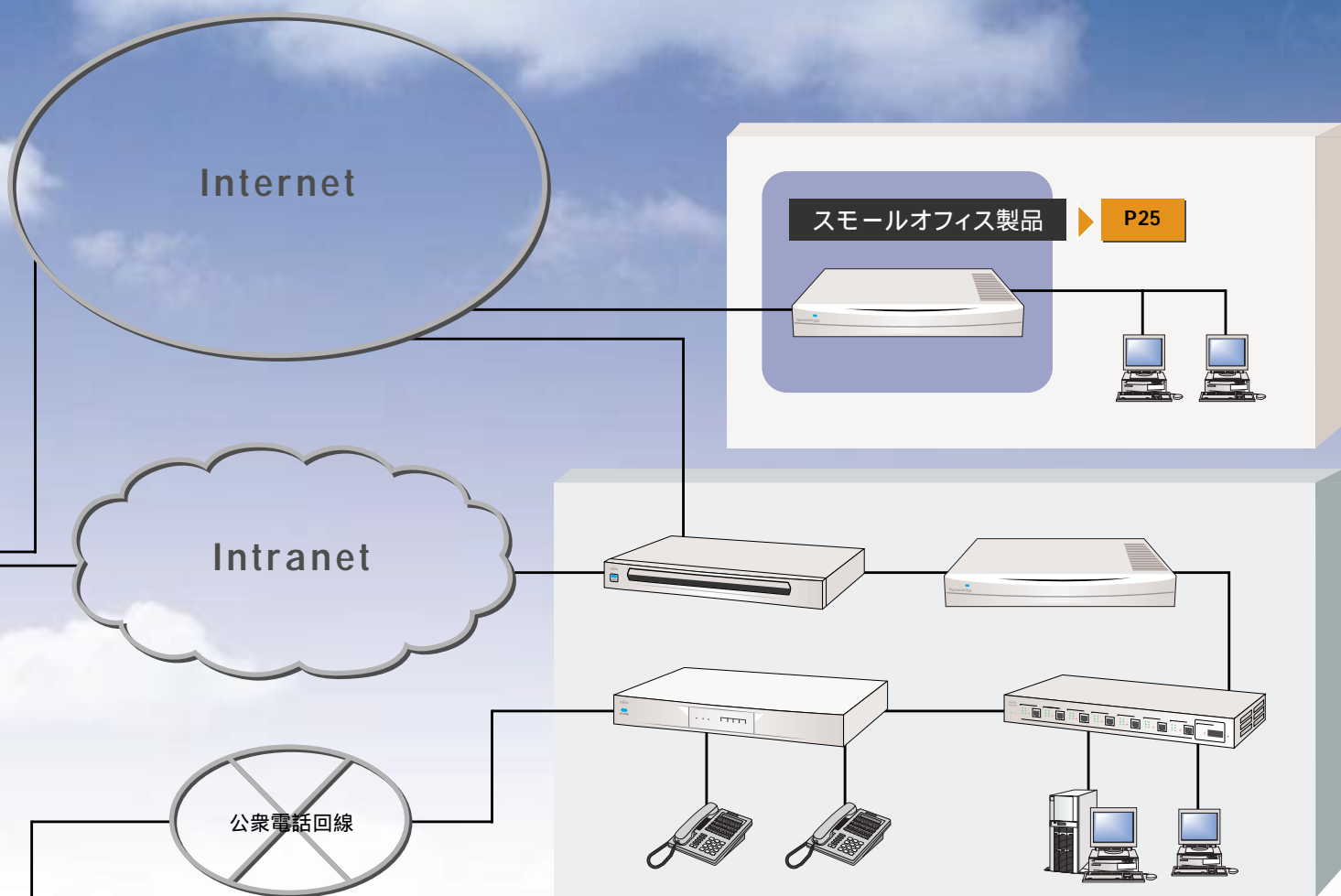

LAN～WAN製品		製品紹介	価格一覧
ルータ製品	イントラネット構築/インターネット接続を実現	3	31
VoIP製品	音声を既存ネットワークに統合	23	39
スモールオフィス製品	ネットワーク構築を低コストで実現	25	39
セキュリティ製品	企業ネットワークのセキュリティを確保	27	39

構内LAN製品		製品紹介	価格一覧
バックボーンLAN製品	高速/大容量ネットワークを実現	50	40
スイッチングハブ製品	部門内やフロア内の通信を高速化	61	41
イーサネット製品	既存LANシステムを拡張	67	41

LANファミリーハード製品	ファミリーハード製品を提供	70	
----------------------	---------------	----	--

ソフト/サービス製品		製品紹介	価格一覧
サービス商品	ネットワークの企画/構築/運用をサポート	74	
ソフトウェア製品	ネットワークの管理/運用を支援	75	43

IPネットワークへのマイグレーションパス 富士通のルータ製品

ビジネス環境は、ここ数年でインターネットを中心に大きな変化を遂げました。インターネットへの接続環境はもはや当然のものとなり、これからネットワークインフラには、高速性 / 信頼性はもちろんのこと、いかにIPネットワークを有効かつ柔軟に活用していくかがビジネスの成否を決定する重要なポイントとなります。

富士通のルータ製品は、高速 / 高信頼なハードウェアと最新のIP技術を搭載し、高い可用性と運用性を実現するハイエンドルータ GeoStreamシリーズ、基幹業務を支える既存ネットワークとIPネットワークの融合を豊富な機能で実現する LR-Xシリーズ、ホストコンピュータとの連携をきわめた LRシリーズ、VoIPネットワークに必要な機能をフル装備した LR-Vシリーズ、インターネット接続を低コストで簡単に実現する NetVehicleシリーズ をラインアップ。お客様の既存設備 / ニーズに合わせて最適なソリューションを提供します。

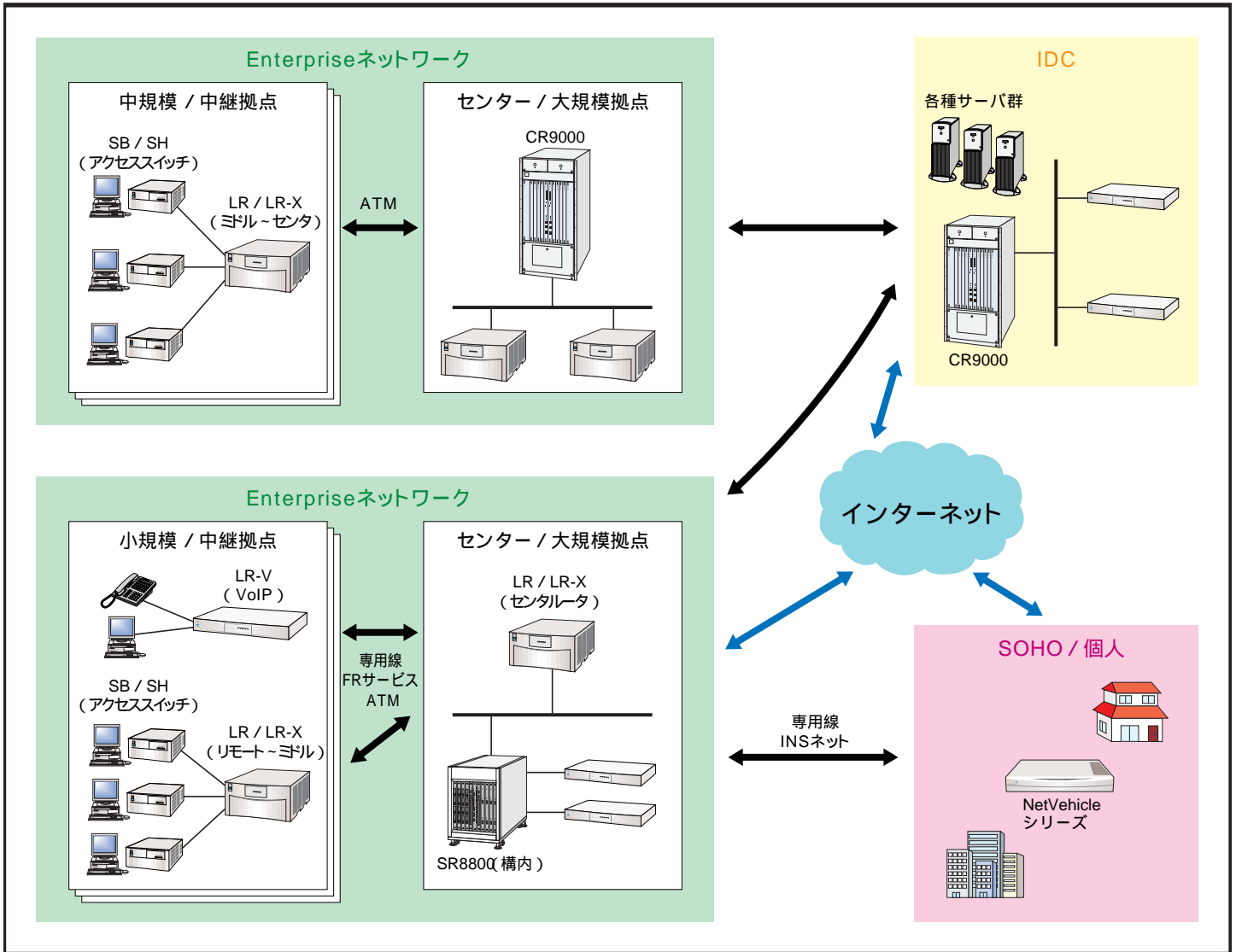

ハイエンド	最新のIP機能を備えた高速・高信頼ルータ	GeoStreamシリーズ P 4
ミドルレンジ	先端IPネットワークと既存業務との融合を高い次元で実現	LR-Xシリーズ P 6
	ホストネットワークとの高い親和性と豊富な実績を持つ	LRシリーズ P 17
	DSUを内蔵したオールインワンタイプVoIPルータ	LR-Vシリーズ P 23
スモールオフィス	低コストで運用性の高いインターネット / イン트라ネットを構築可能	NetVehicleシリーズ P 25

Overギガビットクラスの高速／大容量かつ高信頼な次世代スイッチングノード

Fujitsu Advanced IP Network Products

GeoStream R900シリーズ

GeoStream R900シリーズは、高度情報ネットワーク社会で求められる高速／大容量な中継性能はもちろん、キャリアクラスの通信機器とIP技術を融合した信頼性の高いハードウェア技術や運用性により、高可用性を合わせもつOverギガビットクラスのIPスイッチングノードです。本製品をご利用いただくことで、通信キャリア／社会システム／大企業においてもクオリティの高いIPネットワークサービスをエンドユーザーに対し提供することが可能になります。

NEW

GeoStream R940 IPスイッチングノード

次世代IP網対応高速／大容量／高信頼IPスイッチングノード

R940IPスイッチングノードは、高速／大容量／高信頼なスイッチングノードで、通信キャリアから企業IPバックボーンまで幅広く適用いただけるハイエンドクラスの製品です。最大40Gbpsのスイッチング容量と48Mpps¹（フルワイヤ）の高速中継機能を装備し、フレキシブルな冗長構成と高速切替えなどにより極めて高い可用性を実現しています。また最新のVPN機能をサポートしており、高品質なレイヤ2およびレイヤ3でのVPNサービスを提供するためのインフラストラクチャとしてご利用いただけます。

高速／大容量

- ・スイッチング容量最大40Gbpsに対し、48Mpps¹のフルワイヤード中継性能を発揮します。これにより将来の大規模ネットワークにもスケラブルに対応可能です。
- ・2.4GbpsのPOS(Packet over SONET)インタフェースに対応し、高速バックボーンを構成可能です。

高信頼性／高可用性

- ・フレキシブルな冗長構成と独自の高速系切替システム(約50ms²・リポート不要)により、極めて高い可用性(稼働率99.9999%以上³)を実現します。
- ・すべてのハードウェアモジュールで活性保守が可能のほか、稼働状態でのソフトウェアアップグレードが可能で、優れたメンテナンス性を発揮します。

先進IP機能

- ・IPv6の次世代プロトコルに対応し、次期ネットワークへのステップアップが容易です。
- ・最新のVPN機能(MPLS-VPN、VLAN VPN mapped MPLS)をサポートしており、セキュアかつ高品質なレイヤ2およびレイヤ3でのVPNサービスを提供するためのインフラストラクチャとしてご利用いただけます。
- ・QoS、トラフィック制御や、フィルタなどのポリシー制御機能を豊富にサポートしております。
- ・メディアゲートウェイ機能やIMT-2000対応装置と組み合わせることにより、次世代IP網へのマイグレーションをサポートします。(提供予定)

1:40byte/パケットでワイヤスピード時での性能
2:基本制御部二重化構成時の現用系から待機系へのハードウェア切替時間
3:完全二重化構成時での稼働率でハード障害のみを考慮



製品名	R940	
スイッチング容量	40Gbps	
中継性能	48Mpps	
ラインカードスロット	2.4G × 8スロット	
インタフェース	POS	OC-48c / STM-16(1port / slot)
	ATM / POS	OC-12c / STM-4(4ports / slot), OC-3c / STM-1(8ports / slot)
	イーサネット	Gigabit Ethernet(4ports / slot), Fast Ethernet(16ports / slot)
ポリシー制御	フィルタリング	IPアドレス、TOS / DSCP、プロトコル、ポート番号
	トラフィックエンジニアリング	Equal Cost Multi-Path、MPLS-TE(Static)
	QoS	DiffServ
	ポリシーサーバル / F	COPS
プロトコル	IPv4	RIP / RIP2、OSPFv2、BGP4、ICMP、IGMP、PIM-SM
	IPv6	RIPng、OSPFv3、BGP4 +
	MPLS	LDP、CR-LDP、RSVP Extension
VPN	レイヤー2	VLAN VPN mapped MPLS
	レイヤー3	MPLS-VPN
高信頼機能	共通部	二重化可能(電源部、スイッチ、制御部、クロック部、転送処理部)
	インタフェース	1 + 1 APS(ATM、POS、STM)
	ホットスワップ	全モジュールに対応
	ソフトウェア	オンラインファイル更新、オンライン増設
ネットワーク管理	CLI、SNMP、Telnet	

緒元	外形寸法(W.D.H)	480 × 699 × 950mm
	質量	最大140kg
	消費電力	2500W
	発熱量	9,010KJ / h
	電源	DC-48V(平行2Pアース付)

次世代IP情報インフラの中核を担う高速 / 大容量ノード

GeoStream R900シリーズは、次世代のIPネットワークインフラ機器の中核を担う基幹製品として、先進のIP機能を備えたハイエンドルータ機能のほか、既存ネットワークからの移行性をも考慮したマイグレーション機能の提供をも実現します。

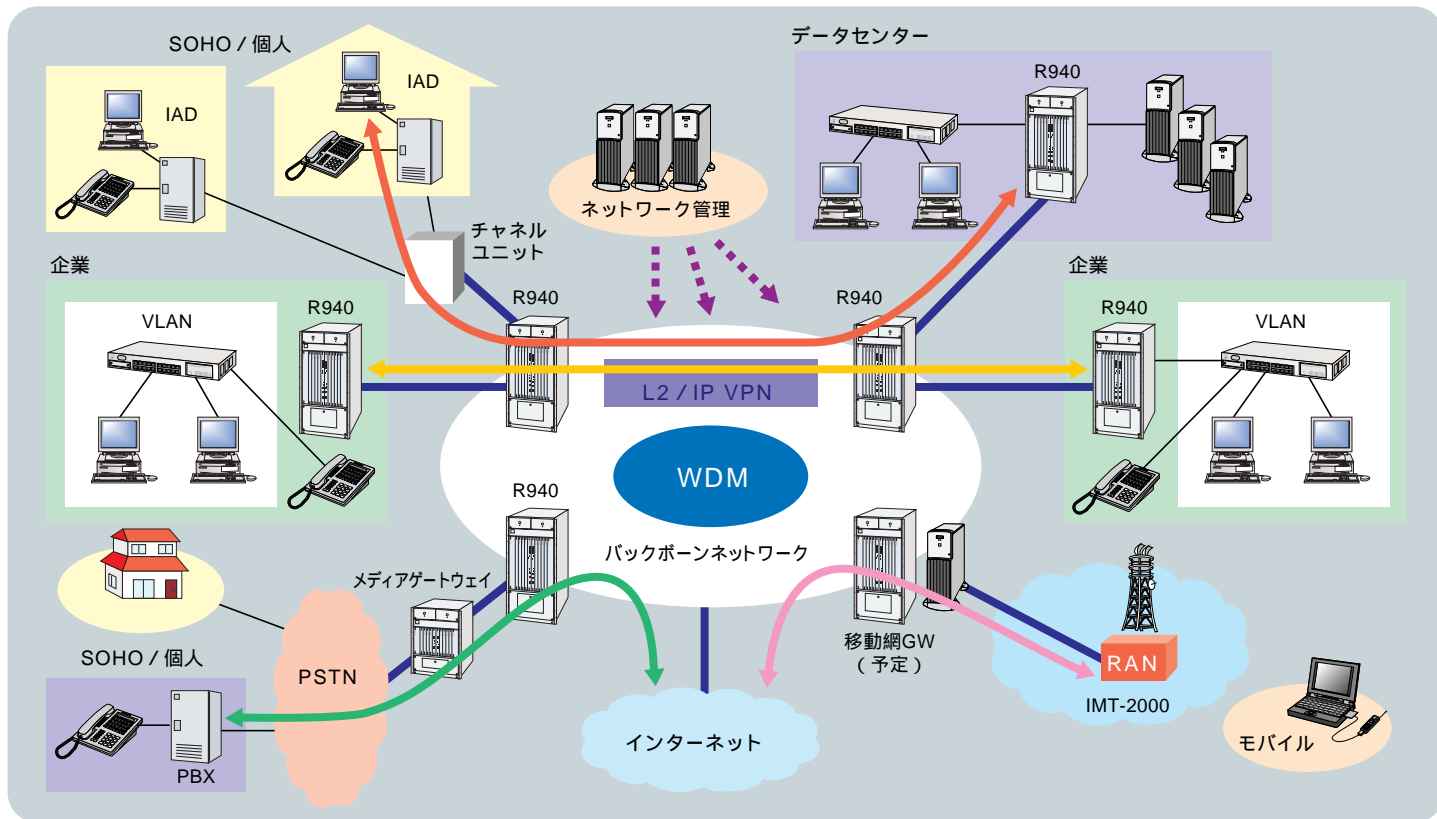

高い可用性を実現する柔軟なアーキテクチャ

GeoStream R940は、当社が長年培ってきた高信頼製品開発のノウハウを生かした設計により、すべてのハードウェアモジュール(制御モジュール、スイッチモジュール、クロックモジュール、電源部、転送処理モジュール、回線モジュール、APS)その他、ソフトウェアバンクやコンフィグレーションバンクとも二重化を実現。一重化構成に加え、信頼度のニーズに合わせてモジュールごとにフレキシブルな冗長構成をとることができ、完全二重化構成も可能です。二重化構成時はリブートなしで現用系から待機系へ瞬時(約50ms¹)に切替可能とし、モジュール / ポート単位で障害系を局所化して運用を継続することで、極めて高い可用性(99.9999%以上²)を実現しました。

また、ユーザーへのサービスを中断することなく稼動状態のままソフトウェアのアップグレードを可能にするオンラインアップグレード機能や、すべてのハードウェアモジュールを活線挿抜保守可能とし、ユーザーに容易かつ安定したネットワーク運用環境を提供します。

これら高信頼性能により、通信キャリアのバックボーンネットワークだけでなくISPや企業の基幹ネットワークなど、ミッションクリティカルなコアビジネスを支える高信頼度のネットワーク構築を強力にサポートします。

超高速切替を可能にするGeoStream R940のアーキテクチャ

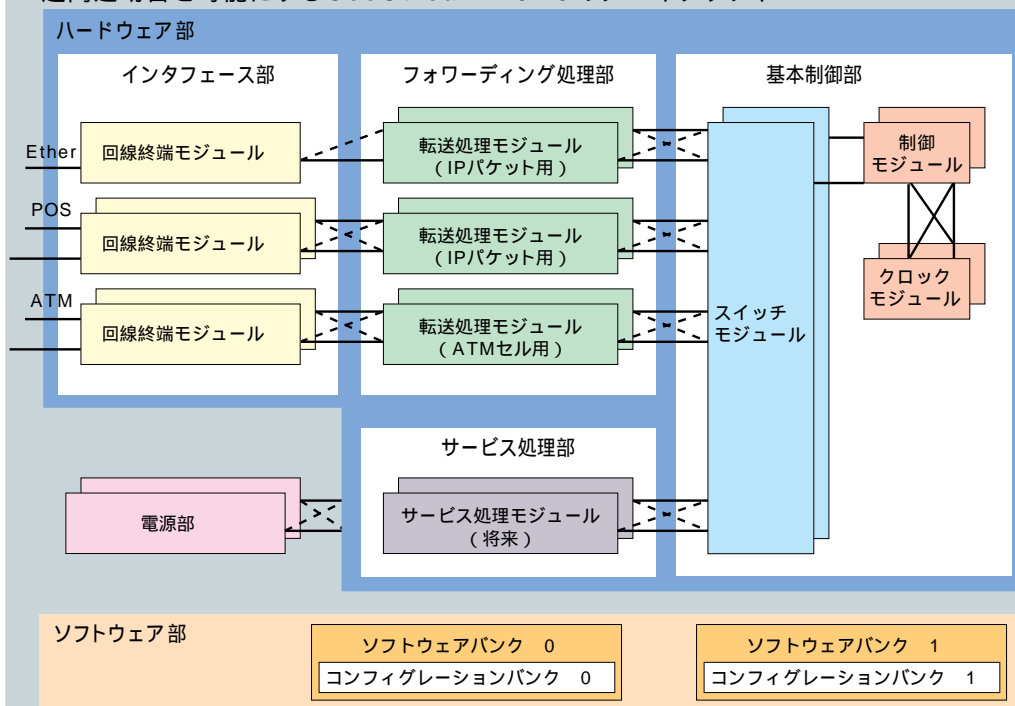

1:基本制御部二重化構成時の現用系から待機系へのハードウェア切替時間 2:完全二重化構成時での稼働率でハード障害のみを考慮

Everything on the Internet時代のルータ

LR-Xシリーズ

LR-Xシリーズは、国内有数の実績を持つLRシリーズの新世代モデルです。FNA / SNAルーティングなど、既存業務の運用を生かしながら、VPNやマルチホーミング、VoIP対応機能などの先端のIPネットワークに必要な機能を搭載したハイブリッドルータです。信頼性においても、ハードウェア機構の二重化やホットスタンバイ機能による装置 / 経路の二重化が可能であり、ネットワークの生命線として抜群の信頼性を提供します。

また、Web設定や活性挿抜機能、ネットワーク管理ソフト(NetEyemanager / LAN)やポリシーベースマネージャ(Policy Server for LAN)との連携機能により、高いメンテナンス性と運用性を実現します。

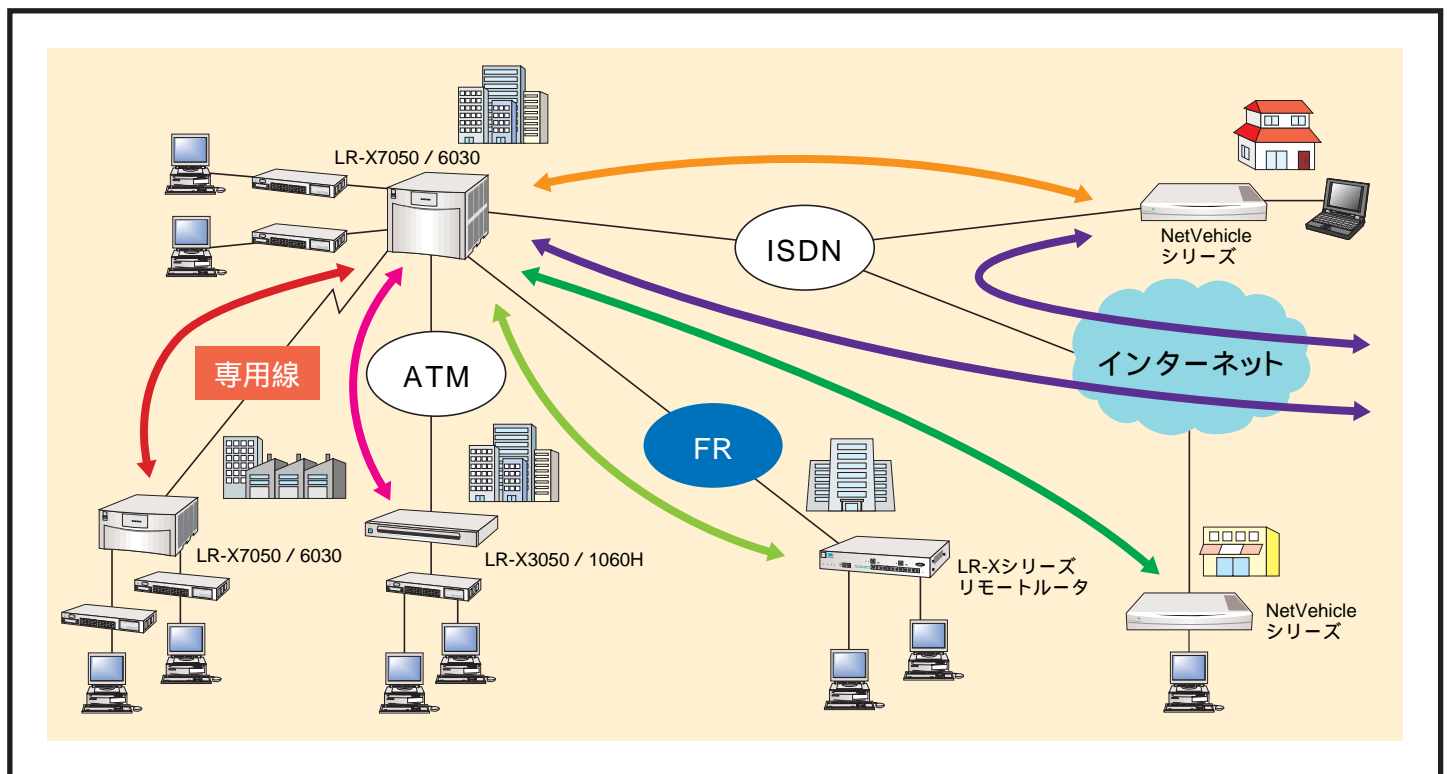

LR-X / LRシリーズセンタールータ

センターサイト用ルータ。ATM、100BASE-TXなどの高速LAN / WANを収容

P 12	LR-X7050 マルチプロトコルルータ
P 12	LR-X6030 マルチプロトコルルータ
P 17	LR750 マルチプロトコルルータ
P 17	LR550 model30 マルチプロトコルルータ
P 17	LR460 マルチプロトコルルータ

LR-Xシリーズリモートルータ

リモートサイト用ルータ。用途に合わせて13機種

高速アクセス	LR-X3050 リモートルータ
P 20	LR-X2080 リモートルータ
	LR-X2080S リモートルータ
	LR-X2030 リモートルータ
	LR-X1060H リモートルータ
デュアルWAN	LR-X2060 リモートルータ
P 21	LR-X2060S リモートルータ
	LR-X2060E リモートルータ
	LR266T リモートルータ
シングルWAN	LR-X2050 リモートルータ
P 22	LR-X2050H リモートルータ
	LR275V リモートルータ
	LR-X1050H リモートルータ

LINKRELAYシリーズの特長

センタールータ
リモートルータ



1. 信頼性の確保(ホットスタバイ機能)

対応機種 **LR-Xシリーズ** (LR-X3050、LR-X1060Hを除く。)

LR-Xシリーズは、ホットスタバイ機能により装置 / 回線の完全二重化に対応しますので、基幹業務システムにも安心して利用できます。

ホットスタバイ機能は、
通常時は現用系で通信
障害時は待機系装置が仮想IPアドレス、仮想MACアドレスに対する処理を開始
待機系に高速切り替えの順序で行われます。

また、LR-Xシリーズのホットスタバイ機能は、WANと連携した切り替えや一部回線のみ切替、障害復旧後の手動切り戻しなど、豊富な経験を生かし、ネットワークだけにとどまらないサーバシステムとの連携や国内の回線サービスの特性まで考えたさまざまな機能を提供します。

さらに、LR-Xシリーズのセンタールータでは、1本の回線を二重化したシステムで共用する回線切替器との連携が可能。回線コストの負担増を招くことなく、システムの信頼性を向上させることができます。

完全二重化の場合(センタ/リモート双方および回線全てを二重化)

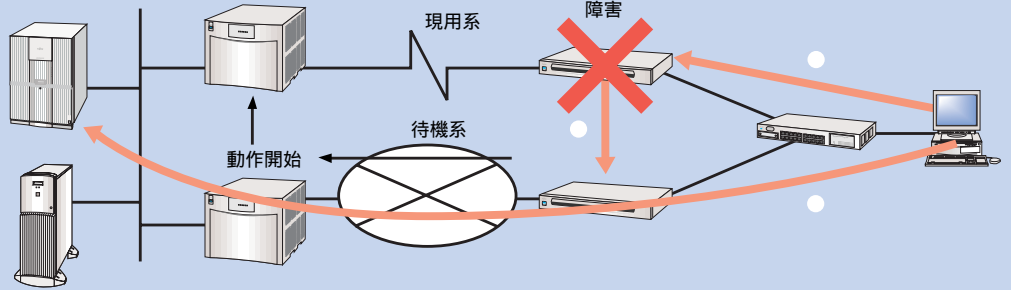

センタ側のみ二重化の場合(回線切替器を使用してセンタ側装置のみ二重化) : LR-X7050、LR-X6030のみ

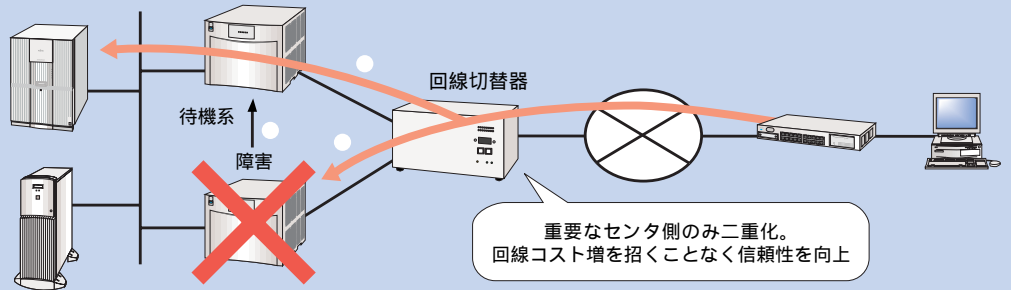

2. 新回線サービスへの対応

対応機種 **LR-Xシリーズ**

LR-Xシリーズは、キャリアの提供するさまざまな新回線サービスに対応し、ネットワークのランニングコスト削減を実現します。またLR-XシリーズはFNAルーティングをサポートしており、IP-VPNを通しFNA / SNA通信もIP通信と同時に利用できます。

BGP4プロトコルのサポート

キャリアの提供するIP-VPNサービスを最大限に活用する(複数IP-VPNへの接続、負荷バランス実現など)ためのBGP4プロトコルをサポートします。これによりISDN-Cでのバックアップも可能です。(LR-X7050 / 6030 / 3050 / 2080S / 2060 / 2060E / 2050にて対応)

パケット優先機能(DiffServ) DiffServのprecedence値によりパケット優先制御を行なうキャリアサービスに対応します。

イーサ回線サービス対応機能ワイドLANサービス、広域LANサービスなど、加入者インタフェースで提供されるサービスに対応し、イーサシェーピング、LAN上でのNAT / NAPT、IPSecをサポートします。(LR-X2060Eにて対応)

キャリアIPサービス(IP-VPN)を利用したイントラネット/エクストラネット構築

専用線ネットワークから低コストネットワークへの移行が可能

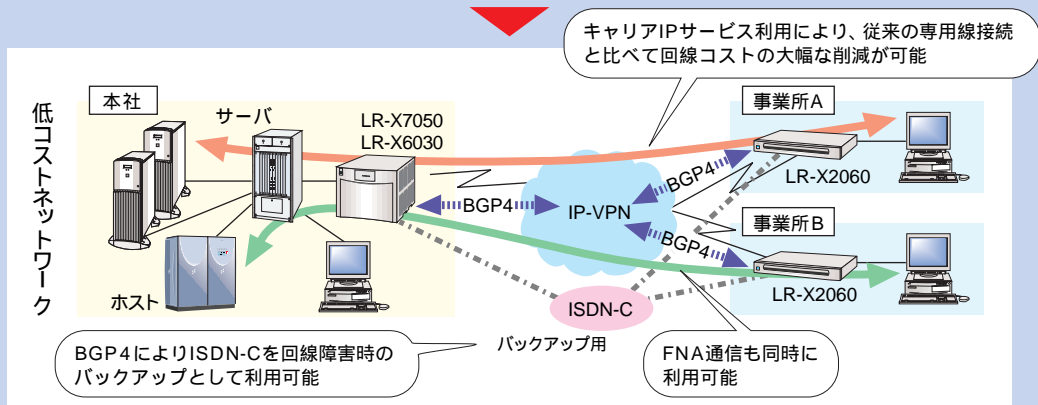
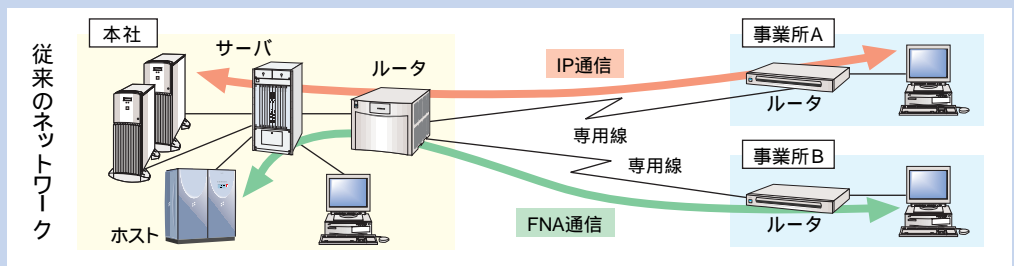

価格には消費税などは含まれていません。

のマークは富士通製品ならではの機能です。

3. 業務システムの運用性向上

対応機種： FNA / SNA、帯域保証：LR-X7050、LR-X6030、LR-X3050、LR-X2000シリーズ
暗号化：LR-X7050、LR-X6030、LR-X2000シリーズ、LR-X1050H

基幹業務とインターネット / イン트라ネットが共存するシステムでは、イメージや動画などの大容量データの発生により基幹業務の運用に支障をきたす恐れもあります。

FNA / SNAルーティング機能を使用すると、LINKRELAYシリーズの代理応答機能により、ホストの応答監視タイマー切れによるシステムダウンを防止します。また、LR-Xシリーズでは業務の確実な通信を可能にする帯域制御保証機能や、データの秘匿性を高めるVPN暗号化機能をサポートします。

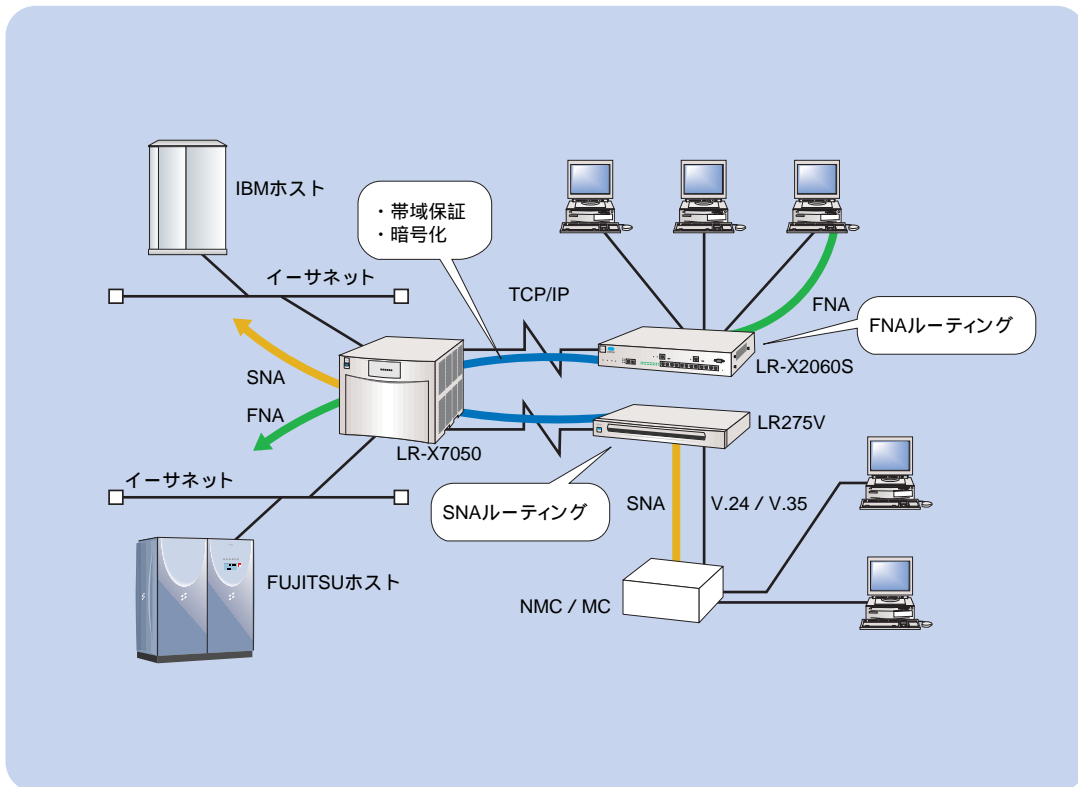

4. 多彩なATMサポート

対応機種 LR-X7050 LR-X6030 LR-X3050 LR-X1060H

LR-Xシリーズは、高速 / 低価格な各種ATM回線サービスを有効に活用し、コストパフォーマンスの高いネットワーク構築を実現します。LR-Xシリーズは、ATMメガリンク / シェアリンク / スーパーリレーCRの各回線サービスに対応するためのVP / VCシェーピング機能を装備（センタールータはVP / VCの同時シェーピングも可能）していますので、キャリアの提供するサービスを余すことなく活用することができます。

また、センタールータ / リモートルータともATM25Mbpsインタフェースをサポートしており、DSU / ONU使用料の安価なATM25Mbps回線を利用可能で、さらなるコスト削減を実現します。

さらに、ATM回線上での帯域制御（WFQ）や、ATM-PVC間にもたがる優先制御をサポート（ ）。重要度の高い基幹業務や、VoIPネットワークにおける音声パケットを廃棄することなく、より有効にネットワーク資源を活用することができます。

() LR-X1060Hを除く

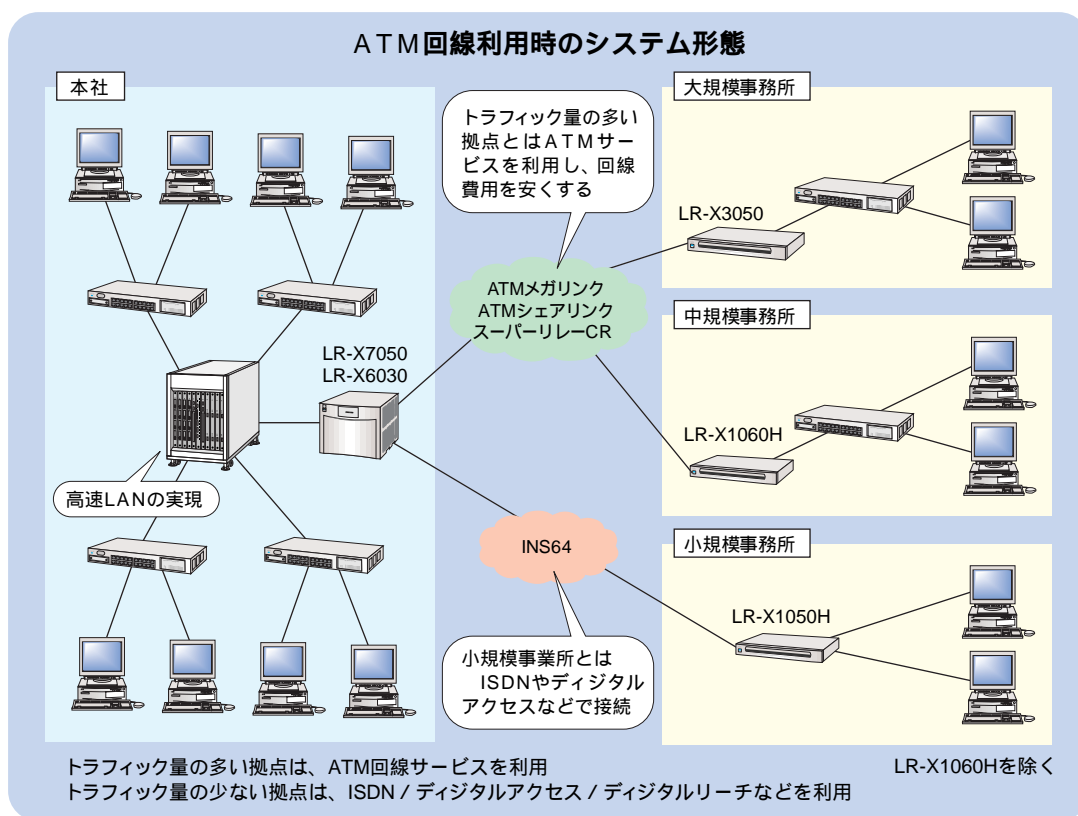

トラフィック量の多い拠点は、ATM回線サービスを利用
トラフィック量の少ない拠点は、ISDN / デジタルアクセス / デジタルリーチなどを利用

のマークは富士通製品ならではの機能です。

LINKRELAYシリーズの特長

5. VPN機能

対応機種 **LR-Xシリーズ** (LR-X3050、LR-X1060Hを除く。IKEはLR-X2000シリーズとLR-X1000シリーズのみ)

LR-Xシリーズでは、企業内 / 企業間を結ぶネットワークの構築をインターネットを介して行うVPN機能を提供します。LR-Xシリーズは、この実現のため、インターネットを経由しても双方のネットワークを同一のネットワークと見せることのできるトンネリング機能や、オープンなネットワークを利用する際に必要な通信経路上の暗号化機能などを搭載します。高価な専用線の契約を必要とせず、1つの回線契約でインターネットアクセスと企業間の通信を可能にし、なおかつ安全なネットワークを構築することができます。また、国際標準のIKEをサポートし、対向するルータやFirewallと定期的に鍵交換を行い安全性を高めるほか、IKEをサポートする他のルータやFirewallともVPNを構築することが可能になり、より柔軟に企業間(B2B)のネットワークを構築することができます。(リモートルータのみ)

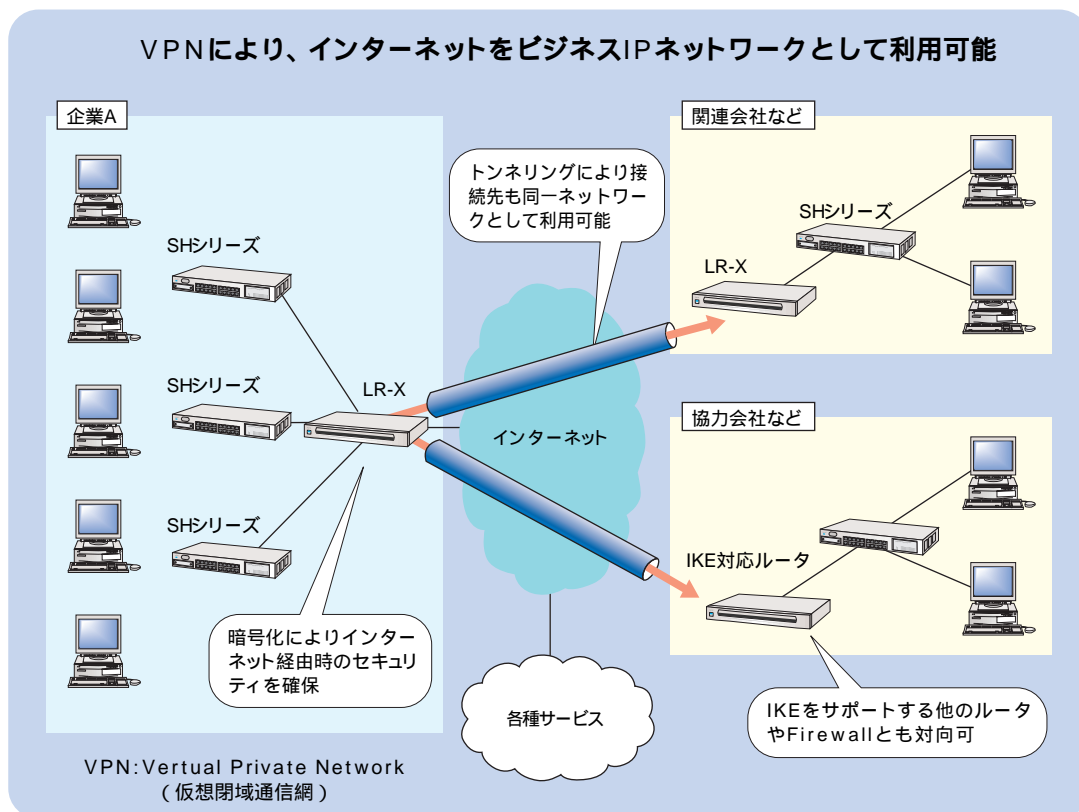

6. マルチホーミング機能

対応機種 **LR-X2080** **LR-X2080S** **LR-X2050** **LR-X2050H**

通常、企業ネットワークからインターネットへ接続する経路は一つだけです。そのため、回線やISPの障害発生時にインターネットが利用できなくなるといった問題がありました。これは、インターネットビジネスを行う上で、システム全体の信頼性の低下につながってしまいます。この問題を解決するのがLR-Xシリーズの「マルチホーミング機能」です。この機能は、企業ネットワークとインターネット間に複数の経路を持つことができるようになります。マルチホーミング機能により、インターネット回線の二重化が可能となり、耐障害性の向上と、2回線を同時に使用した回線速度の向上などを実現します。これは既存ネットワークのインターネット接続部にLR-Xシリーズのリモートルータを追加する形で実現できます。インターネットを使用するシステム全体に高い信頼性を提供します。

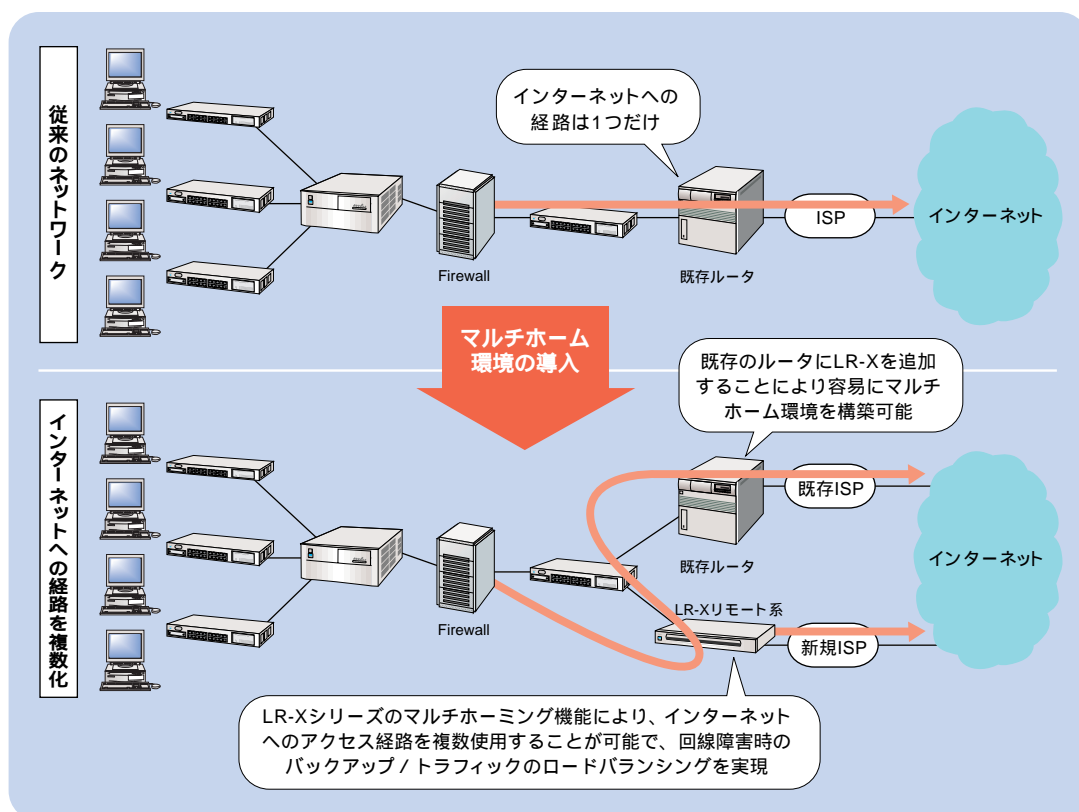

のマークは富士通製品ならではの機能です。

7. VoIP対応機能

対応機種 **LR-X7050** **LR-X6030** **LR-X3000シリーズ** **LR-X2000シリーズ**

LR-Xシリーズは、VoIP通信に必要な機能を搭載し、音声のIPネットワークへの統合を強力に支援します。

フラグメンテーション

音声とデータを統合する際、音声パケット間にロングパケットが入り込むと、次の音声パケットを送出するまで間が空いて、音声途切れてしまいます。これを改善するため、ロングパケットを細かく分割し、その間に音声パケットを入れることで、音声途切れを防止します。

ヘッダ圧縮

音声データはデータ部に対してIPヘッダの占める割合が大きく、通信が非効率になってしまいます。LR-Xシリーズはヘッダ圧縮機能により、効率的な通信を実現します。

帯域制御

音声の通信に一定の帯域を保証します。これにより大量のデータトラフィックが発生しても安定した通話品質を保証します。(詳細は下の8項をご覧ください。)

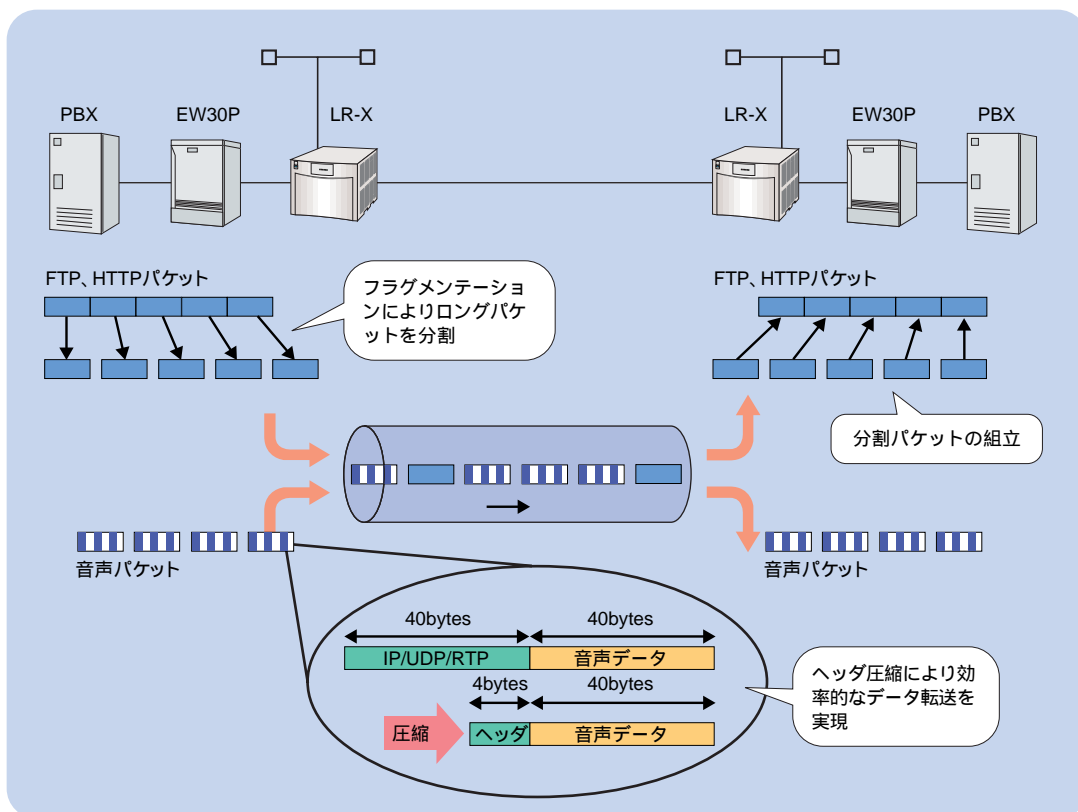

8. 帯域制御(WFQ)

対応機種 **LR-X7050** **LR-X6030** **LR-X3000シリーズ** **LR-X2000シリーズ**

LR-Xシリーズは、フレームリレー / ISDN / ATM専用線上において、WFQ (Weighted Fair Quing) による高度な帯域制御機能をサポートし、安定したQoS (Quality of Service) を実現します。

優先度の高いプロトコルやIPアドレス / MACアドレスなどに対し、一定の帯域 (bps単位) を保証する機能で、基幹業務や、VoIPによる音声の通信など、遅延の許されないデータのリアルタイムな通信を保証します。

さらに、LR-X独自のバブル機能により、予約した帯域以上のトラフィックが発生した場合でも、残りの帯域を使用して通信させることができます。予約帯域幅以外でのパケットの優先度も設定することができます。

また、Policy Server for LANとの連携により、帯域の割り当てを時間帯に応じて自動変更することが可能であり、ネットワーク資源を有効に活用することができます。

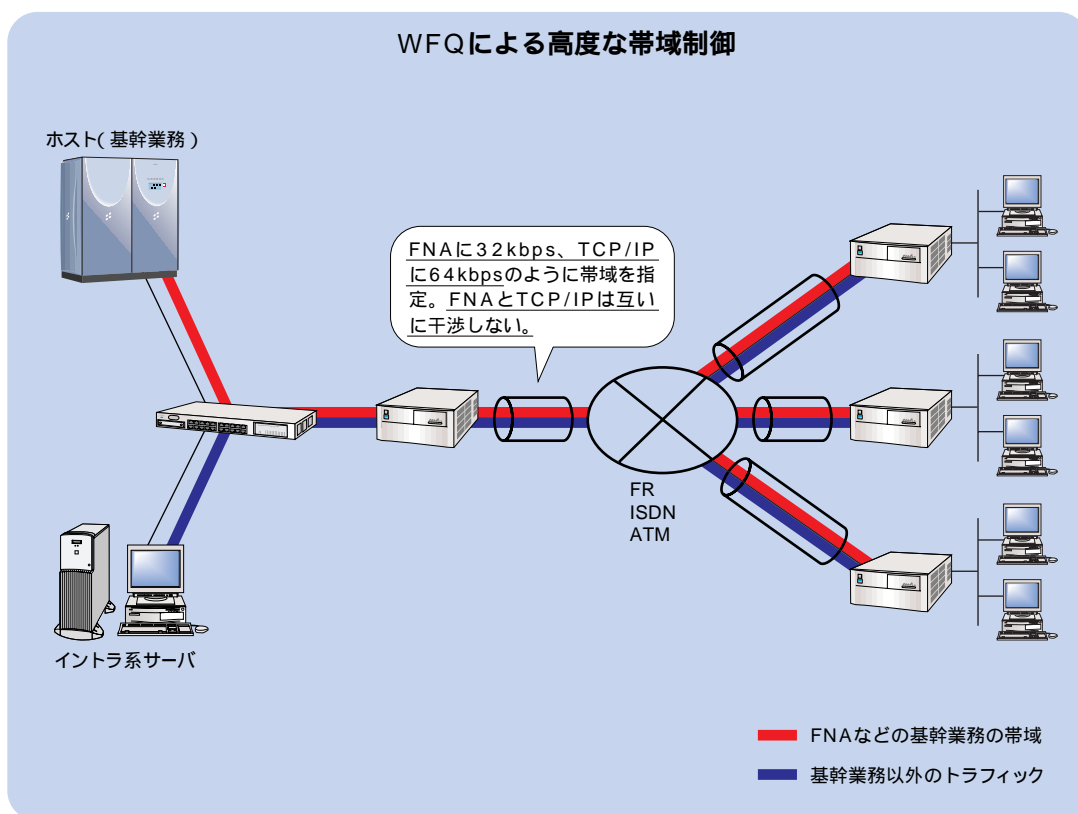

ハードウェア

LR-Xシリーズセンタルータのハードウェアは、本体とLAN～WAN処理を司る基本制御機構（手配必須）、各種インタフェースに応じたラインセット、その他のオプション品により構成されます。必要なWAN回線数から本体を選択し、インタフェースに合わせて各種ラインセットを選択してください。

LR-X7050 マルチプロトコルルータ

ラインセットを5枚まで搭載可能なLR-X上位モデル

ラインセットスロットを5スロット持ち、最大で53ポートまで収容が可能なLR-Xシリーズの上位モデルです。標準 / 高速の2種類の処理部（基本制御機構）を用意し、必要な回線に合わせて処理能力の選択をすることが可能です。高い信頼性を確保するホットスタンバイ機能や暗号化 / VPNなど、企業ネットワークに必要な機能を満載しています。

LR-X6030 マルチプロトコルルータ

強力なWAN機能を備えたセンタルータ

ラインセットスロットを3スロット持ち、最大33ポートの収容が可能なLR-X6030。LR-X共通の暗号化 / VPNなど各種機能を装備し、各種のネットワーク構成に対応します。従来の基本制御機構に加え、より高い処理能力を持つ高速基本制御機構を用意し、必要な回線に合わせて処理能力の選択をすることが可能になりました。



製品名	LR-X7050	LR-X6030	備考	
最大ポート数	最大53ポート	最大33ポート		
LCMスロット	1スロット		LCM基本制御機構（必須オプション）を収容	
ラインセットスロット	5スロット	3スロット	各種インタフェース用ラインセットを収容	
拡張スロット	1スロット		デジタルモデムカードを収容	
サポートインタフェース	LAN WAN		10BASE5(AUI)、10 / 100BASE-TX、FDDI インタフェース（基本群、一次群）、V.35、V.24、X.21、ATM（25M、156M）	
サポート回線サービス	専用線、ISDN、フレームリレー、ATM、PIAFS、モデム収容		ISDNではモデム収容が可能。ATMはメガリンク / シェアリンク / スーパーリレー-CRに対応	
サポートプロトコル	TCP / IP、IPX、AppleTalk*、FNA、SNA*			
ブリッジ機能	学習機能、スパンニングツリー、MACフィルタリング（アドレス、プロトコル）			
ネットワーク管理機能	SNMPエージェント（MIB-II、拡張MIB）			
ネットワーク機能	各種ISDN機能、データ圧縮、プロトコル優先制御、自動バックアップ / トラフィック分散、帯域制御		ISDN機能：自動ダイヤル / 切断機能、代表電話番号、超過課金防止	
RAS機能	ハードウェア	電源 / 内部バス電源 / 内部バス二重化、アダプタの活性挿抜		
	各種機能	UPSの作動開始通知、ホットスタンバイ機能、回線切替器連携*、動的定義変更		
セキュリティ機能	各種フィルタリング、ISDNの発信者番号チェック、PAP / CHAP、RADIUSクライアント、VPN / 暗号化* など			
設定方法	コマンドまたはWeb設定			
結元	外形寸法（W.D.H）	425 × 570 × 350mm	425 × 570 × 215mm	
	質量	50kg以下	35kg以下	
	消費電力	630W以下	400W以下	
	発熱量	2,520KJ / h（602kcal / h）	1,296KJ / h（310kcal / h）	
	騒音	45dB以下		
標準価格（税別）	ブレインストール版	¥ 1,950,000	¥ 880,000	基本ソフトウェアインストール済本体、LCM基本制御機構が必須

*：オプションソフトウェア（別売）が必要

接続WANインタフェースと使用可能な回線

インタフェース	速度	ラインセット	高速デジタル回線	ISDN	フレームリレー	ATM			モデム / PIAFS
						ATM-LAN	メガリンク / シェアリンク	スーパーリレー-CR	
インタフェース	192 ~ 1.5Mbps	IV2A		×		×	×	×	×
		IV2B		×		×	×	×	×
		IP1E	×	(INS1500)	×	×	×	×	×
	64K / 128Kbps	IP1S	×	(INS1500)	×	×	×	×	×
		IB4F		(INS64)	×	×	×	×	×
V.24	1.2K ~ 28.8Kbps	MP1 + MF14		×	×	×	×	×	
V.35	~ 1.5Mbps	IV2A		(1500)	×	×	×	×	×
		IV2B		(1500)	×	×	×	×	×
X.21	48K ~ 1.5Mbps	MP1 + MF22		×	×	×	×	×	
ATM(光)	0.5M ~ 156Mbps	MP1 + MF32		×	×	×	×	×	
ATM(メタル)	0.2M ~ 25Mbps	AT1A / AT2A	×	×	×	×		×	
		EA1	×	×	×	×		×	

：標準実装のインタフェース ：モデム / TA経由で接続可能

LR-Xセンタルータ型名 / 価格一覧 P.31

LR-X7050 センタルータ

セン
タル
ー
タ

LR-X7050

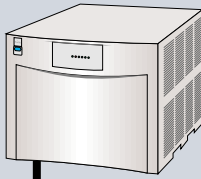

LR-X7050マルチプロトコルルー
タ
ブレインストールモデルV3【型名: LRX7050V3】
ブレインストールモデルV4【型名: LRX7050V4】*

* 01 / 7初 提供予定

標準価格: ¥1,950,000
備 考: 基本ソフトウェアインストール済本体
LCMスロット×1、ライセンススロット数×5
拡張スロット×1、二重化電源スロット1

インタフェース	スロット数
	LR-X7050
ソフトウェア	-
LCMスロット	1スロット
LCMミニスロット	LCM基本制御機構上に2スロット
メモリスロット	本体上に1スロット
拡張電源スロット	1スロット
回線切替機接続用LSWポート	1ポート
UPS接続ポート	1ポート
設定用コンソールポート	1ポート
ライセンススロット	5スロット
拡張スロット	1スロット

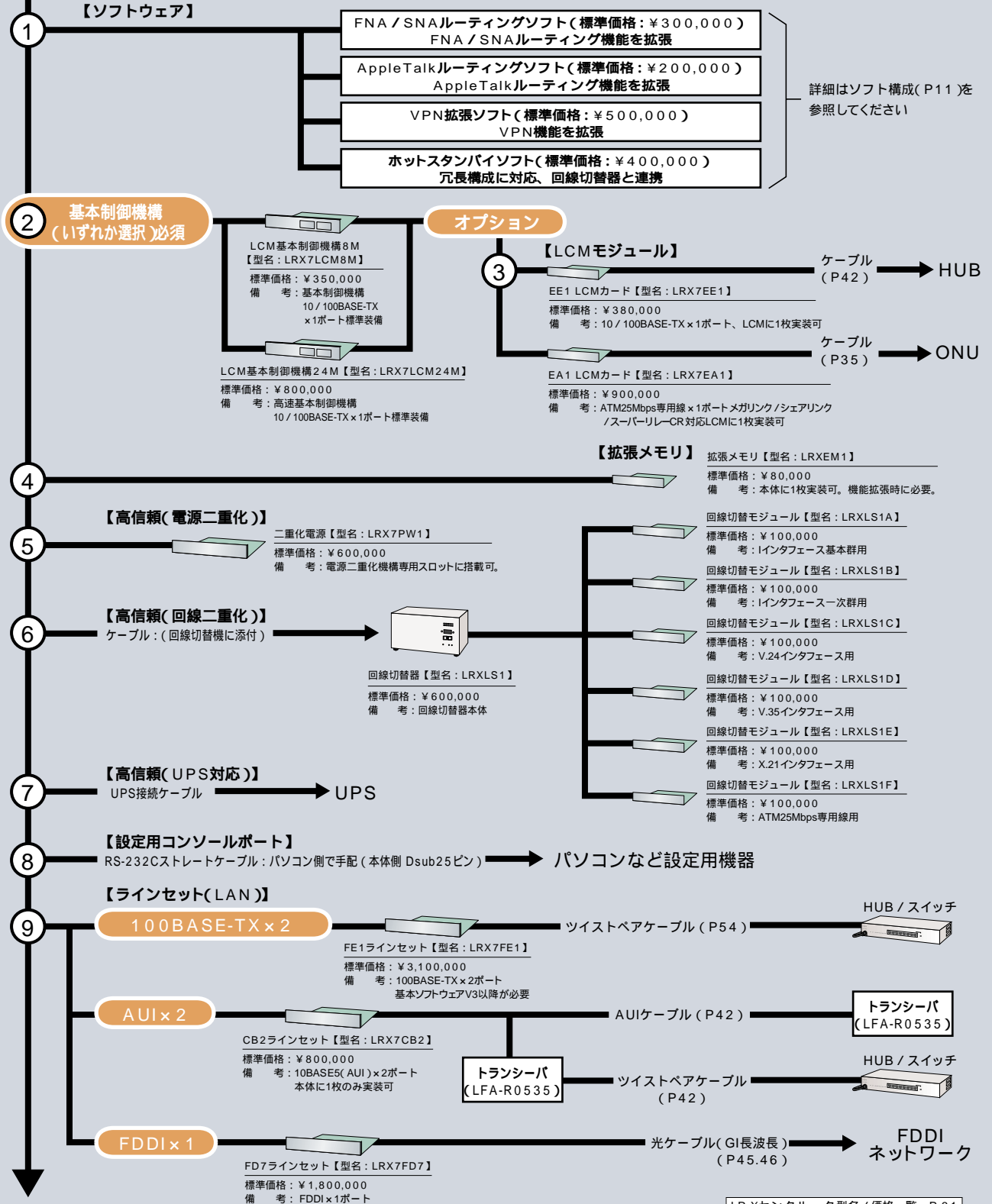

価格には、消費税などは含まれていません。

LR-Xセンタルータ型名 / 価格一覧 P.31

【ラインセット(WAN)】

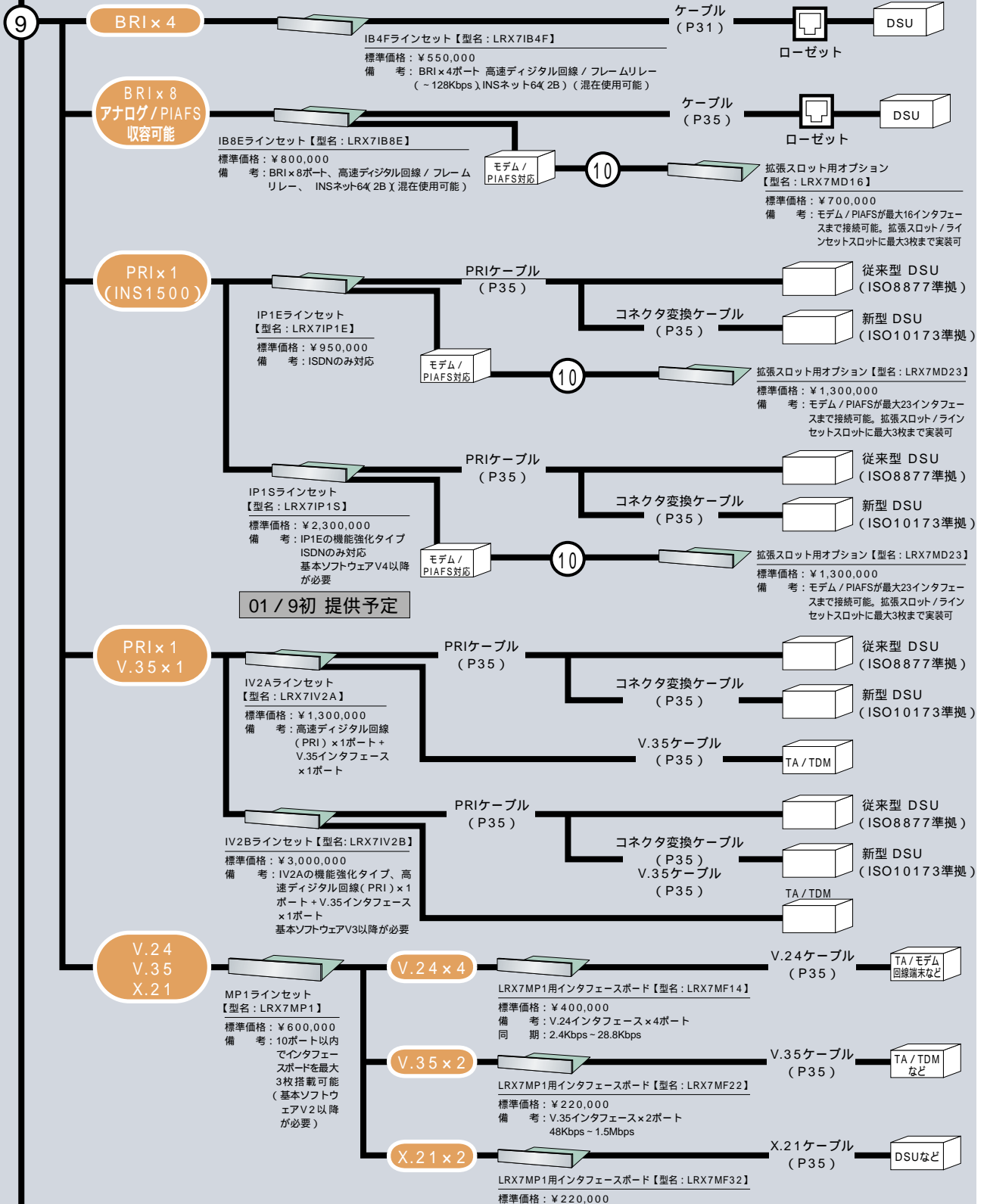

【ラインセット(ATM)】

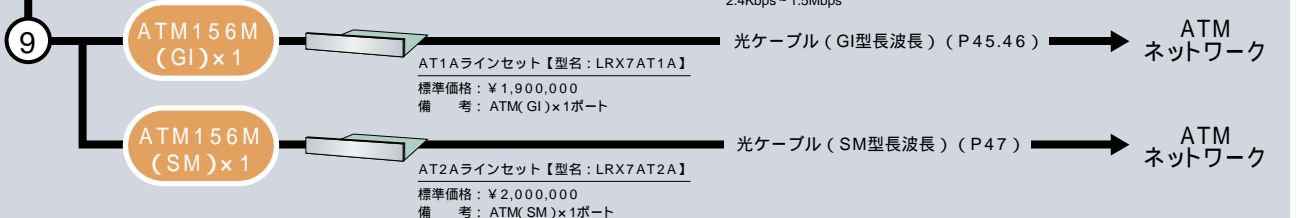

特に提供時期の指定がない製品については提供済みです。価格には、消費税などは含まれていません。

LR-Xシリーズセンタルータ

センタルータ

LR-X6030



LR-X6030マルチプロトコルルータ
 プレインストールモデルV3【型名: LRX6030V3】
 プレインストールモデルV4【型名: LRX6030V4】*

*01/7初 提供予定

標準価格: ¥880,000
 備考: 基本ソフトウェアインストール済本体
 LCMスロット×1、ラインセットスロット数×3
 拡張スロット×1、二重化電源用スロット×1

インタフェース	スロット数
	LR-X6030
ソフトウェア	-
LCMスロット	1スロット
LCMミニスロット	LCM基本制御機構上に2スロット
メモリスロット	本体上に1スロット
拡張電源スロット	1スロット
回線切替機接続用LSWポート	1ポート
UPS接続ポート	1ポート
設定用コンソールポート	1ポート
ラインセットスロット	3スロット
拡張スロット	1スロット

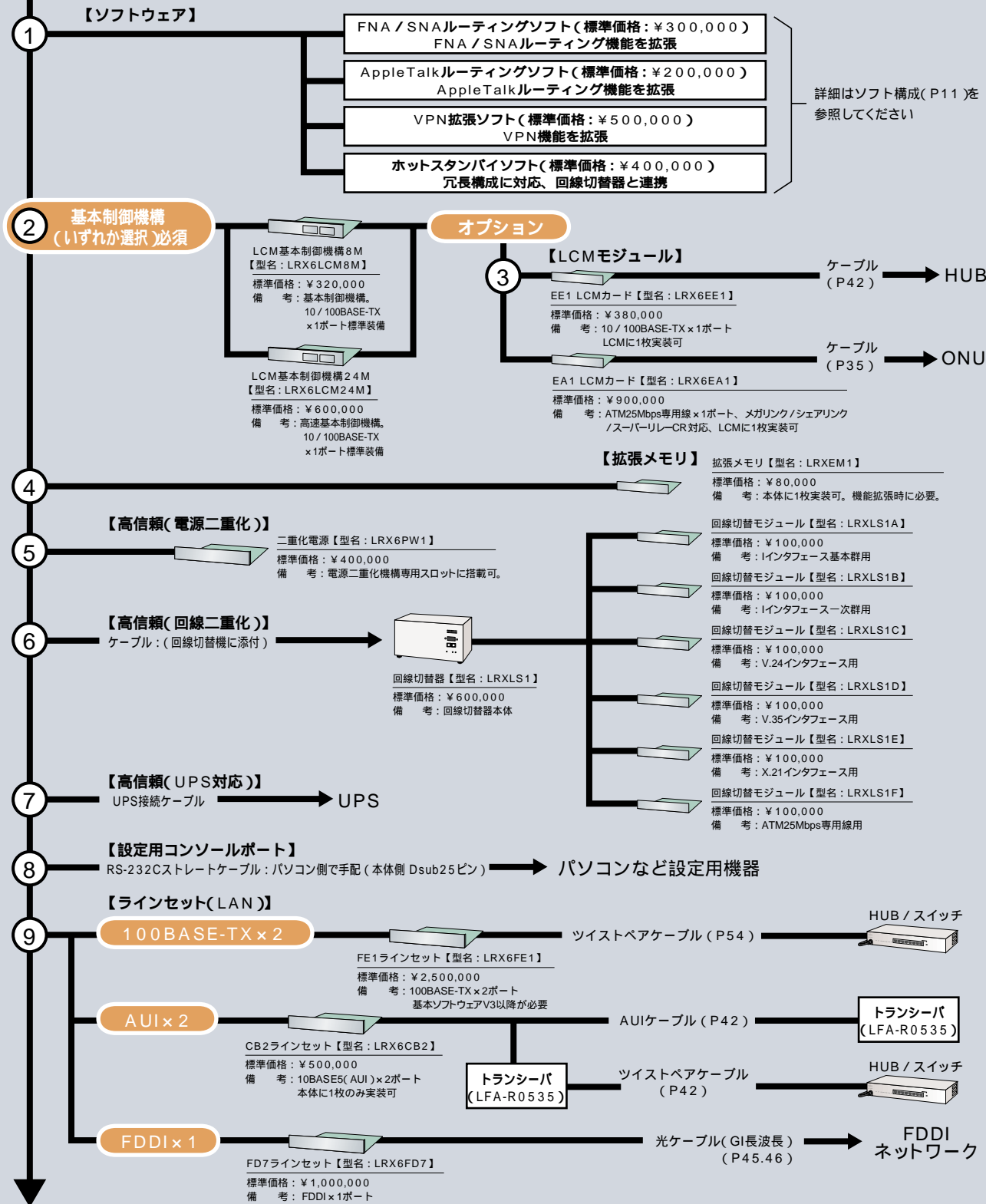

詳細はソフト構成(P11)を参照してください

価格には、消費税などは含まれていません。

R-X6030

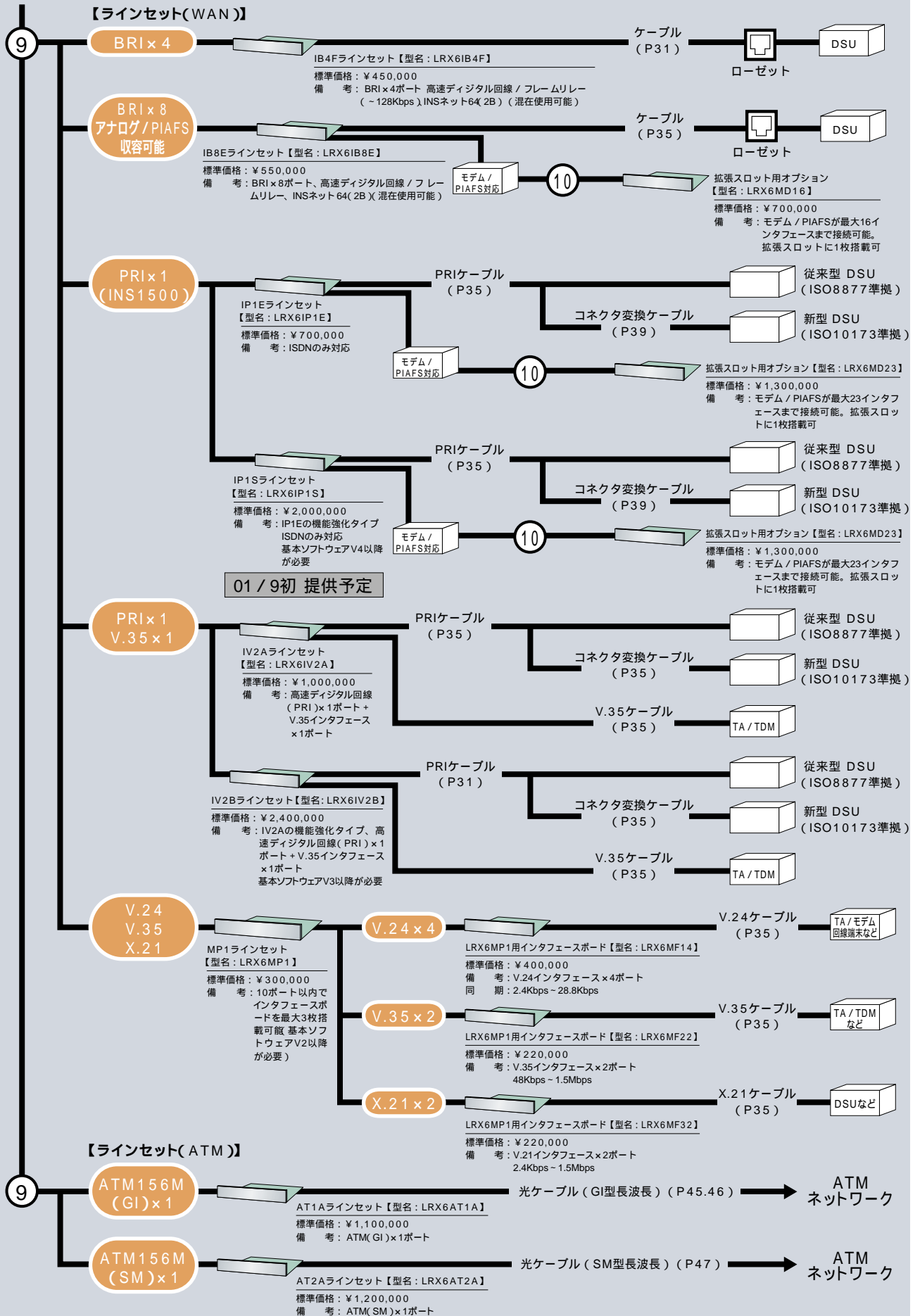

01 / 9初 提供予定

特に提供時期の指定がない製品については提供済みです。価格には、消費税などは含まれていません。

LR-Xシリーズセンタルータ

LRシリーズセンタルータは、高度な機能を持ち、豊富な実績で支えられたセンタルータのシリーズです。ホストコンピュータ(GS / Mシリーズ)とのチャンネル接続、X.25ネットワークなどのサポートの他、OSIなどを含む幅広いプロトコルに対応するモデル群です。



LR750 マルチプロトコルルータ

最大100回線の高信頼 / 大容量モデル

ラインセットスロットを10スロット持ち、最大100ポートの大容量を誇るシリーズ最上位モデル。内部バスおよび電源の二重化によって高い信頼性を提供します。ホストコンピュータとのチャンネル接続にも対応します。



LR550 model 30 マルチプロトコルルータ

シリーズを代表する高信頼 / 高速モデル

ラインセットスロットを5スロット持ち、最大50ポートの収容が可能なLINKRELAYシリーズの中核モデル。内部バスの二重化により、高い信頼性を提供します。ホストコンピュータとのチャンネル接続にも対応します。



LR460 マルチプロトコルルータ

コストパフォーマンスに優れたエントリーモデル

上位モデルの機能を受け継ぐセンタルータのエントリーモデル。ラインセットスロットを3スロット持ち、標準装備のイーサネット×2と合わせ、最大で32ポートの収容が可能です。

製品名	LR750	LR550model30	LR460	
最大ポート数(ラインセットスロット)	最大100ポート(10スロット)	最大50ポート(5スロット)	最大32ポート(3スロット)	
サポートインタフェース	LAN	10BASE5、100BASE-T、FDDI、トークンリング、ATM		
	WAN	高速デジタル、ISDN、V.35、V.24、X.21、ATM、フレームリレー		
	ホスト	BMCチャンネル(GS、Mシリーズ)	—	
サポートプロトコル	標準	TCP / IP、IPX、FNA		
	オプション	AppleTalk、DECnet、XNS、OSI、SNA		
サポートWANプロトコル	PPP、フレームリレー、ATM、X.25			
ブリッジ機能	学習機能、スパンニングツリー、MACフィルタリング(アドレス、プロトコル)			
ネットワーク管理機能	SNMPエージェント(MIB-II、拡張MIB)、帯域制御			
ネットワーク機能	ISDNの自動ダイヤル / 切断機能、ISDN代表電話番号、ISDN超過課金防止、データ圧縮機能、プロトコル優先制御、自動バックアップ / トラフィック分散、バーチャルLAN機能			
RAS機能	二重化	電源 / 内部バス	内部バス	
	各種機能	UPSの作動開始通知、ホットスタンバイ機能、動的定義変更、アダプタの活性挿抜		
セキュリティ機能	ISDNの発信者番号チェック PAP / CHAP RADIUSクライアント			
緒元	外形寸法(W.D.H)	425 x 600 x 525mm	425 x 500 x 216mm	425 x 495 x 160mm
	質量	60kg以下	24kg以下	20kg以下
	消費電力	720W以下	540W以下	225W以下
	発熱量	2,461KJ / h(588kcal / h)	1,942KJ / h(464kcal / h)	971KJ / h(232kcal / h)
騒音	45dB以下			
標準価格(税別、本体のみ)	¥4,300,000	¥2,000,000	¥1,200,000	

*インタフェースボードは、いずれもオプション提供

LINKRELAYリモートルータ

LINKRELAYシリーズリモートルータは、低コストで構内LANをインターネット / イン트라ネットに接続可能なルータです。ハードウェアは適用WAN回線、LANインタフェースに合わせて13機種をご用意、ソフトウェアはIP / IPXなど基本機能を実現する基本ソフトウェア(本体にインストール済)の他各種機能を実現する6種類のオプションをご用意。お客様の環境に応じて最適な価格でご提供することができます。

LR-Xシリーズリモートルータは、多彩なハードウェア(11機種)7機種のソフトウェアをご用意しています。お客様の要件に応じて豊富なバリエーションの中からお選びいただけます。

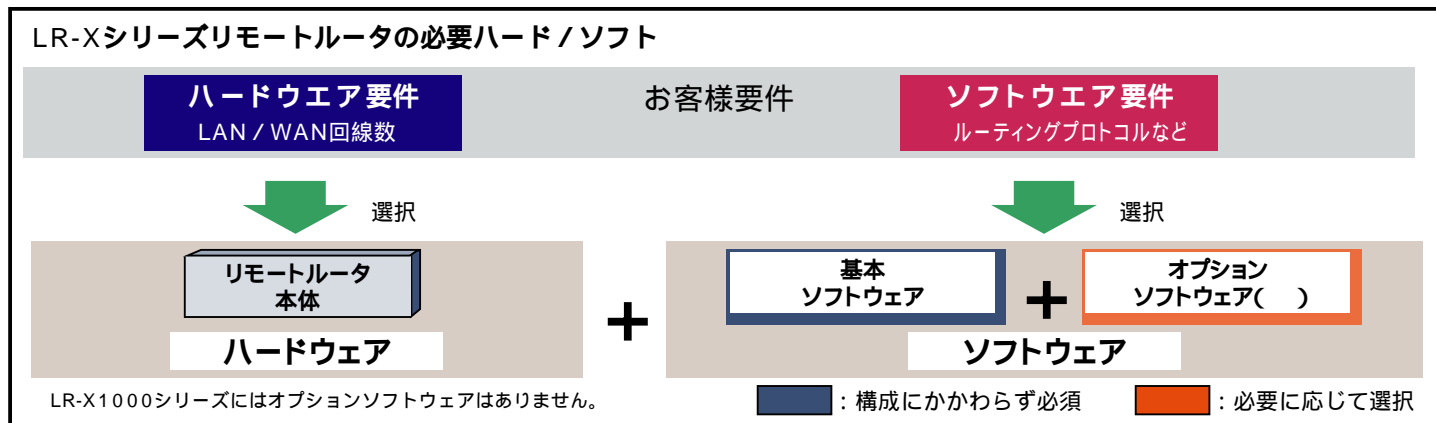

LR-X2000 / 3000シリーズリモートルータ

LR-X2000 / 3000シリーズリモートルータでは、基本ソフトウェアとしてIP / IPXルーティング機能を中心とする基本機能を、FNA / SNAやAppleTalkのルーティング機能やVPN、ホットスタンバイなどの拡張機能をオプションソフトウェアとして提供します。各ソフトウェアおよび各バージョンの機能は以下の表を参照してください。

	機能	標準価格(税別)	提供時期	基本ソフトウェアとの組み合わせ条件			
				V2	V3	V4 / V5	
LR-X基本ソフトウェア	V2	自動バックアップ、トラフィック分散、ISDN自動発呼 / 自動切断、データ圧縮、プロトコル優先機能、超過課金防止機能、インバースARP、マルチリンクPPP、TCP / IP(RIP / RIP2 / OSPF)、IPXルーティング、NAT / NAPT、Webサーバ設定、帯域制御(WFQ)対応、IP / UDP / RTPヘッダ圧縮、フラグメンテーション	¥ 50,000	済	-	-	-
	V3	V2の機能 + 動的定義変更 *1	¥ 50,000	済	-	-	-
	V4	ISDN常時接続機能、DiffServ	¥ 50,000	済	-	-	-
	V5	V4の機能 + BGP4 *2	¥ 50,000	01 / 7中より	-	-	-
FNA / SNAルーティングオプションソフトウェア	V1	FNA / SNAルーティング	¥ 90,000	済			
AppleTalkルーティングオプションソフトウェア	V1	AppleTalkルーティング	¥ 30,000	済			
VPNオプションソフトウェア	V1	VPN(IPsec)対応	¥ 40,000	済			
	V2	V1の機能 + VPN(L2TP)機能	¥ 40,000	済			
	V3	V2の機能 + 自動鍵交換(IKE)機能	¥ 40,000	済	x	x	
IPネットワーク拡張オプションソフトウェア	V1	マルチホーミング機能(負荷分散 / 自動バックアップ)	¥ 70,000	済			
	V2	V1の機能 + DNS / DHCPサーバ機能、不正アクセスログ	¥ 70,000	済			
	V3	V2の機能 + URL振り分け機能	¥ 70,000	済	x		
ホットスタンバイオプションソフトウェア	V1	ホットスタンバイ基本機能(LAN障害検知など)	¥ 70,000	済			
	V2	V1の機能 + 機能強化(WAN連携、FNA対応)	¥ 70,000	済			
	V3	V2の機能 + 機能強化(RIP端末対応)	¥ 70,000	済	x		
イーサ回線対応オプションソフトウェア	V1	イーサシービング、イーサ間NAT / NAPT、IPsec機能	¥ 50,000	済	x	x	

基本ソフトウェアの対応バージョンとの組合せ可能。 x:基本ソフトウェアの対応バージョンとの組合せ不可。基本ソフトウェアのバージョンアップが必要。
*1 一部の定義項目を除く *2 対応機種: LR-X3050 / LR-X2080S / LR-X2060 / LR-X2060E / LR-X2050

LR-X1000シリーズリモートルータ

LR-X1000シリーズリモートルータでは、基本ソフトウェアとしてIP / IPXルーティング機能を中心とする基本機能を提供します。なお、LR-X1000シリーズでは、オプションソフトウェアはありません。各ソフトウェアおよび各バージョンの機能は以下の表を参照してください。

	機能	標準価格(税別)	
LR-X基本ソフトウェア*3	V2	トラフィック分散、ISDN自動発呼 / 自動切断、データ圧縮、プロトコル優先機能、超過課金防止機能、マルチリンクPPP、TCP / IP(RIP)、IPXルーティング、Webサーバ設定、NAT / NAPT、VPN(IPsec)、VoIP対応機能(MTU長設定)	¥ 30,000
	V3	V2の機能 + 動的定義変更 *1	
	V4*4	V3の機能 + 自動鍵交換(IKE)機能、ダイヤルアップ端末型接続機能、DiffServ	

*3 基本ソフトウェアの機能は、対応するハードウェアにより異なります。

*4 LR-X1050Hのみ

LINKRELAYリモートルータ選択のポイント

リモートルータ

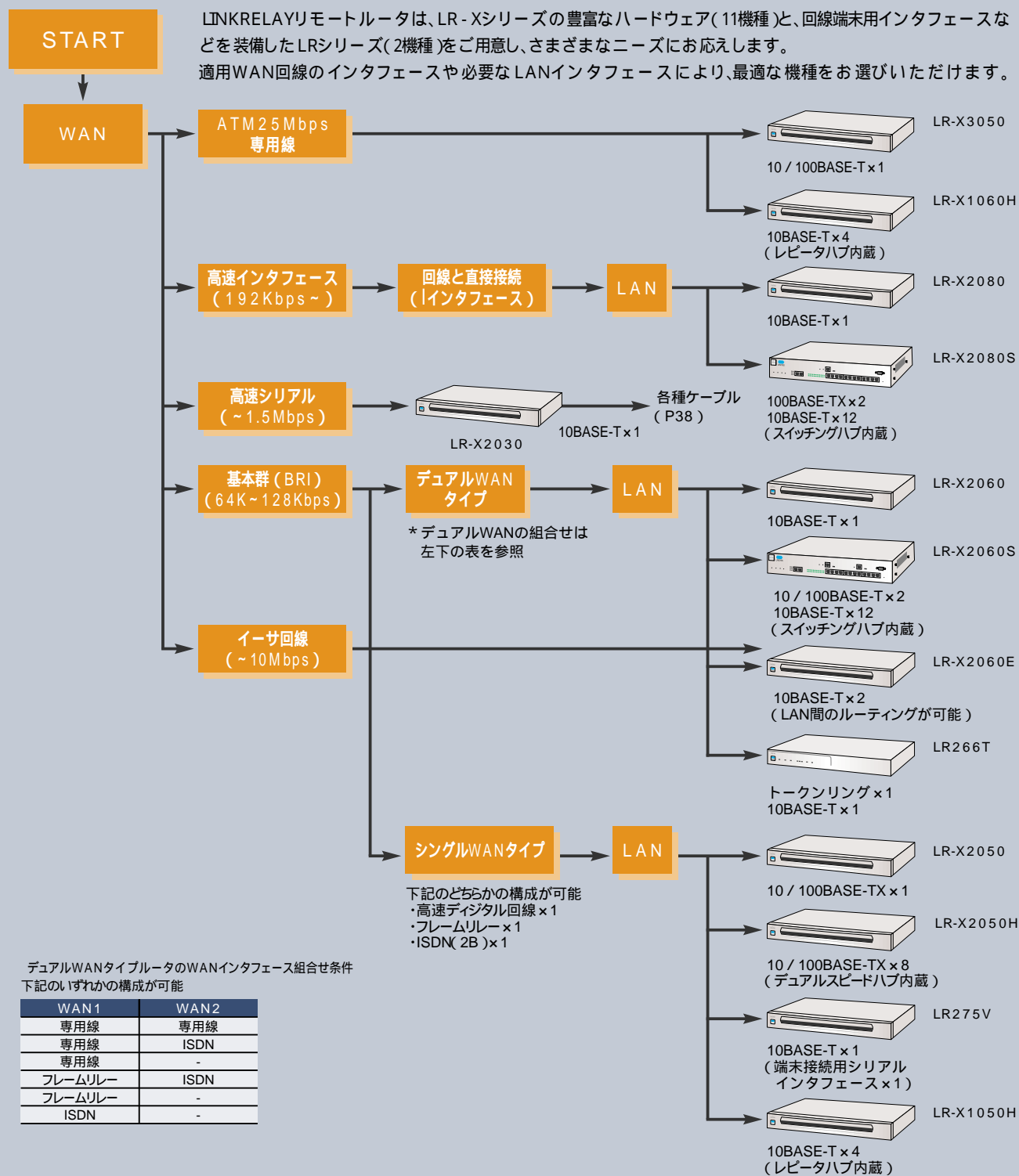

デュアルWANタイプルータのWANインタフェース組合せ条件
下記のいずれかの構成が可能

WAN1	WAN2
専用線	専用線
専用線	ISDN
専用線	-
フレームリレー	ISDN
フレームリレー	-
ISDN	-

各機種のインタフェース一覧

機種	WAN回線				LAN		端末		備考
	ATM 2.5M	I (PRI)	I (BRI)	V.35 など	イーサ回線	10 / 100M	10M	トークンリング	
LR-X3050	1					1			
LR-X1060H	1						4		レピータハブ内蔵
LR-X2080		1					1		
LR-X2080S		1				2	12		スイッチングハブ内蔵
LR-X2030				1			1		
LR-X2060			2				1		
LR-X2060S			2			2	12		スイッチングハブ内蔵
LR-X2060E			2		1		2		イーサ回線使用時はオプションソフトが必要
LR266T			2				1	1	
LR-X2050			1			1			
LR-X2050H			1			8			デュアルスピードハブ内蔵
LR275V			1					1	
LR-X1050H			1				4		レピータハブ内蔵

LINKRELAYリモートルータ

高速アクセス

LR-Xリモートルータの高速インタフェース対応モデルです。ATM25MbpsやIインタフェース(～1.5Mbps)の他、V.24 / V.35 / X.21などのシリアルインタフェースモデルを用意しました。



LR-X3050 リモートルータ

ATM25Mbps専用線対応高機能リモートルータ

超高速なATM25Mbps専用線に対応したリモートルータ。FNA / SNAやAppleTalkといったマルチプロトコルに対応し、ホットスタンバイ、帯域制御機能を充実させた高機能タイプです。



LR-X1060H リモートルータ

ATM25Mbps専用線対応小型低価格リモートルータ

LR-X3050の下位モデルで、低コストで各種ATM回線サービスを利用したいお客様に最適です。IP / IPXプロトコルに対応し、4ポートのハブを内蔵しています。



LR-X2080 リモートルータ

高速回線対応リモートルータ

1.5Mまでの高速回線に対応したリモートルータ。マルチホーミング機能を搭載し、高速な回線を利用してインターネットへの接続に最適な環境を提供します。TAを内蔵しています。



LR-X2080S リモートルータ

スイッチングハブ内蔵高速リモートルータ

LR-X2080のスイッチングハブ内蔵タイプ。1.5Mbpsまでの高速なWANアクセスと100BASE-TX×2+10BASE-T×12のスイッチングハブにより大容量のLANを1台で実現します。もちろんマルチホーミング機能に対応しています。



LR-X2030 リモートルータ

高速シリアル対応リモートルータ

V.24 / V.35 / X.21のインタフェースによりWAN接続を可能にするリモートルータ。低速回線から1.5Mbpsの高速回線までをカバーします。自営のWANネットワークを構築済のお客様や、将来回線の変更をお考えのお客様に最適です。

製品名	LR-X3050	LR-X1060H	LR-X2080	LR-X2080S	LR-X2030	
LANインタフェース	10 / 100BASE-TX × 1ポート (10M / 100M自動認識)	10BASE-T × 4ポート	10BASE-T × 1ポート	スイッチングハブ内蔵 (100BASE-TX × 2, 10BASE-T × 12)	10BASE-T × 1ポート	
WANインタフェース	ATM25Mbps専用線 × 1 (VCシェーピング可能)	ATM25Mbps専用線 × 1 (VCシェーピング可能)	高速デジタル(192k ~ 1.5Mbps) × 1ポート フレームリレー対応		V.35 / V.24 / X.21 (～1.5Mbps) × 1 フレームリレー対応	
サポートプロトコル	TCP / IP, IPX, AppleTalk, FNA, SNA	TCP / IP, IPX	TCP / IP, IPX, AppleTalk, FNA, SNA			
ブリッジ機能	学習機能、スパンニングツリー(LR-X1060Hを除く)、MACフィルタリング(アドレス、プロトコル)					
ネットワーク管理機能	SNMPエージェント(MIB-II, 拡張MIB)					
ネットワーク機能	帯域制御(LR-X3050)、NAT / NATP 動的定義変更、ホットスタンバイ機能(LR-X3050)		マルチホーミング(LR-X2080 / 2080S)、帯域制御、NAT / NATP、データ圧縮機能、 プロトコル優先制御、VoIP対応機能、動的定義変更、ホットスタンバイ機能			
セキュリティ機能	-		VPN、暗号化など			
諸元	外形寸法(W.D.H)	360 × 290 × 45mm	273 × 205 × 39mm	340 × 230 × 45mm	425 × 344 × 76mm	340 × 230 × 45mm
	質量	3kg	2kg	3kg	6kg	3kg
	電源	AC100-120VA ± 10%	AC100-120VA ± 10%		AC100VA	
	消費電力	25W以下	25W以下	15W以下	30W以下	15W以下
	発熱量	90KJ / h(21.5kcal / h)	90KJ / h(21.5kcal / h)	54KJ / h(12.9kcal / h)	108KJ / h(25.8kcal / h)	54KJ / h(12.9kcal / h)
	騒音		ファンレス		45dB以下	ファンレス
添付ケーブル	ATM25M用(5m) × 1		Iインタフェース(PRI) × 2(新 / 旧)		別途手配(P34)	
端末機器認定番号	N99-N317-0	L99-1301	-			
標準価格(税別)	本体 + ソフトウェア	¥ 648,000より	¥ 178,000	¥ 408,000より	¥ 594,000より	¥ 222,000より

はオプションソフトウェア(別途手配)により実現する機能です。

LINKRELAYリモートルータ

デュアルWANアクセス

WANインタフェースを2つ持ち、複数相手先との同時通信や、同一地点とのバックアップ接続 / トラフィック分散を利用できる付加価値の高いリモートルータです。イーサネットのインタフェースを二つ持ち、セグメント分割を容易に実現可能なLR-X2060E、スイッチングハブを搭載したLR-X2060Sなど、多彩なラインアップから最適なものをお選びいただけます。

LR-X2060 リモートルータ

デュアルWAN対応リモートルータ

128KbpsまでのWANインタフェースを2ポート持ち、自動バックアップ機能を使用した高信頼ネットワークを構築できます。回線としては、専用線、ISDNの他、フレームリレーにも対応しています。

LR-X2060S リモートルータ

スイッチングハブ内蔵デュアルWAN対応リモートルータ

LR-X2060のスイッチングハブ内蔵モデル。自動バックアップ機能による高信頼のWAN回線と、100BASE-TX×2+10BASE-T×12のスイッチングハブにより、大容量のLAN~WANネットワークを1台で実現します。

LR-X2060E リモートルータ

デュアルイーサネット対応リモートルータ

LR-X2060のデュアルイーサネット対応モデル。別系統のLANポートを2つ持ち、セグメントを分割したネットワークの構築やファイアウォールの構築にも利用できます。また、ユーザインタフェースがイーサネットで提供されるワイドLANサービスなどの新回線サービスを利用でき、イーサシービング、LAN上NAT / NATP、LAN上IPSecをサポートします。

LR266T リモートルータ

トークンリング対応リモートルータ

トークンリングのインタフェースを持ったリモートルータ。SNAルーティング機能を標準装備することにより、既存の端末収容に最適です。

製品名	LR-X2060	LR-X2060S	LR-X2060E	LR266T	
LANインタフェース	10BASE-T×1ポート	スイッチングハブ内蔵 (100BASE-TX×2、10BASE-T×12)	10BASE-T×2ポート (うち1ポートはWAN接続可)	10BASE-T×1ポート トークンリング×1ポート	
WANインタフェース	インタフェース(~128kbps)×2ポート、専用線 / フレームリレー / ISDN(2B)対応(組み合わせ条件はP.34参照)				
サポート プロトコル	イーサネット トークンリング	TCP / IP、IPX、AppleTalk、FNA、SNA		TCP / IP、IPX、AppleTalk、FNA、SNA	
ブリッジ機能	イーサネット トークンリング	学習機能、スパニングツリー、MACフィルタリング(アドレス、プロトコル)		TCP / IP、SNA	
ネットワーク管理機能	SNMPエージェント(MIB-、拡張MIB)				
ネットワーク機能	帯域制御*、NAT / NATP*、ISDNの自動ダイヤル / 切断機能、ISDN超過課金防止、自動バックアップ / 負荷分散 VoIP対応機能*、データ圧縮機能、プロトコル優先制御、動的定義変更*、ホストスタンバイ機能(LR266Tは標準)				
セキュリティ機能	VPN / 暗号化(LR266Tを除く)、ISDNの発信者番号チェック、PAP / CHAPなど				
諸元	外形寸法(W.D.H)	340×230×45mm	425×344×76mm	340×230×45mm	340×205×39mm
	質量	3kg	6kg	3kg	2kg
	電源	AC100VA			
	消費電力	15W以下	30W以下	15W以下	30W
	発熱量	54KJ / h(12.9kcal / h)	108KJ / h(25.8kcal / h)	54KJ / h(12.9kcal / h)	69KJ / h(16.5kcal / h)
騒音	ファンレス	45dB以下	ファンレス		
添付ケーブル	インタフェース(BRI)×2(5m)		インタフェース(BRI)×2(5m)		
端末機器認定番号	C99-0620JP L99-1153	C99-0790JP	C99-0620JP L99-1153	T97-5023-0	
標準価格(税別)	本体+ソフトウェア*	¥282,000より	¥448,000より	¥380,000より	¥726,000(ソフトは標準実装)

はオプションソフトウェア(別途手配)により実現する機能です。

* LR266Tを除く

シングルWANアクセス

上位機との連携によって、多彩なLAN-WAN接続の要件にお応えするリモートルータシリーズです。小規模事業所やサテライトオフィスにおけるインターネット・エクストラネット、LAN-WAN-LAN接続に必要なTA / ハブを一つにパッケージングしたオールインワンモデルもご用意。それぞれの利用目的に合わせた機種が自由に選択できます。

LR-X2050 リモートルータ

シングルWAN対応リモートルータ

TA内蔵型で128KbpsまでのWANインタフェースを1ポート持ち、低コストで柔軟なネットワークを構築できます。IP / IPXの他、FNA / SNAなどルーティングが可能で、専用線、ISDNはもちろん、フレームリレーにも対応しています。マルチホーミング機能にも対応しています。

LR-X2050H リモートルータ

10 / 100Mbpsデュアルスピードハブ内蔵リモートルータ

LR-X2050のハブ内蔵モデル。10 / 100Mbpsのデュアルスピードハブを内蔵しており、中小規模の事務所に最適です。IP/IPXの他、FNA / SNAなどのルーティングが可能で、専用線、ISDNはもちろん、フレームリレーにも対応しています。マルチホーミング機能にも対応しています。

LR275V リモートルータ

回線端末収容リモートルータ

FNA / SNAの回線端末を直接収容するためのシリアルインタフェースを持ったモデルです。既存のMC / MMCや回線端末の環境を変更することなく、LAN-WANネットワークへの移行を可能にします。TAを内蔵しています。

LR-X1050H リモートルータ

ハブ内蔵リモートルータ

LR-X2050の小型低価格モデル。IP / IPXのルーティングなどLR-Xの基本機能をサポートしつつ、低コストでのネットワーク構築を実現します。フレームリレーにも対応しています。4ポートのレピータハブ、TAを内蔵しています。



製品名	LR-X2050	LR-X2050H	LR275V	LR-X1050H	
LANインタフェース	10 / 100BASE-TX × 1	デュアルスピードハブ内蔵 (10 / 100BASE-TX × 8)	10BASE-T × 1	レピータハブ内蔵 (10BASE-T × 4)	
WANインタフェース	インタフェース(~128kbps) × 1ポート、/ 専用線 / フレームリレー / ISDN(2B) 対応				
回線端末接続用インタフェース (V.24 / V.35)	—	—	1ポート(FNA / SNA対応)	—	
サポートプロトコル	TCP / IP, IPX, AppleTalk, FNA, SNA		TCP / IP, IPX, AppleTalk, FNA, SNA		
ブリッジ機能	学習機能、スパンニングツリー(LR-X1050Hを除く)、MACフィルタリング(アドレス、プロトコル)				
ネットワーク管理機能	SNMPエージェント(MIB-、拡張MIB)				
ネットワーク機能	マルチホーミング*、帯域制御*、NAT / NAT(LR275Vを除く)、ISDNの自動ダイヤル / 切断機能、ISDN超過課金防止、VoIP対応機能*、データ圧縮機能、プロトコル優先制御、マルチリンクPPP、動的定義変更*、ホットスタンバイ機能*				
セキュリティ機能	VPN / 暗号化(LR275Vを除く、LR-X1050Hは標準)、ISDNの発信者番号チェック、PAP / CHAPなど				
諸元	外形寸法(W.D.H)	340 × 230 × 45mm		280 × 210 × 45mm	
	質量	3kg		2kg	
	電源	AC100VA			
	消費電力	15W以下	25W以下	15W以下	10W以下
	発熱量	54KJ / h(12.9kcal / h)	90KJ / h(21.5kcal / h)	54KJ / h(12.9kcal / h)	36KJ / h(8.6kcal / h)
騒音	ファンレス				
添付ケーブル	インタフェース(BRI) × 1(5m)				
端末機器認定番号	C99-0620JP L99-1153	C99-0620JP L99-1153	T97-5147-0	C99-0621JP	
標準価格(税別)	本体 + ソフトウェア *	¥ 242,000より	¥ 280,000より	¥ 460,000(ソフトは標準実装)	¥ 140,000

はオプションソフトウェア(別途手配)により実現する機能です。

* LR-X2050、LR-X2050Hのみ

音声をIPネットワークへ統合。 富士通のVoIPネットワークソリューション。

インターネットの爆発的普及、キャリアのIPネットワーク・サービスの充実により、IPネットワークは音声 / アプリケーションを巻き込んだ大きな転期を迎えようとしています。その中で、VoIP技術は音声のIPネットワーク統合を実現し、回線統合によるコスト削減、事業所間コミュニケーションのサービスレベル向上を実現するだけでなく、運用・管理コストの削減、業務アプリケーションとの融合、さらにオフィスの生産性向上をも実現する新しい技術として注目されています。

富士通の提供するVoIP製品群は、IPネットワークの拠点に必要な機能をフル装備したVoIP対応ルータ<LR-Vシリーズ>をはじめ、既存ルータやPBXを活用しながらIP統合を実現する<EW30IP>、QoS対応ルータと連携しIPネットワークの構築を実現するVoIP対応PBX<ES3300 / ES200i・force>、構内通話のIP化によりさまざまな付加価値を提供するIP-PBX<IP MEDIASERVE>といった豊富なバリエーションを展開します。

富士通は、これらの製品とそれをまとめ上げるインテグレーションサービスをトータルで提供することにより、お客様の既存資産を有効に活用しながら、IPネットワークへのシームレスな移行を可能にするIPテレフォニー・マイグレーションを実現します。

VoIPルータLR-VシリーズによるVoIPネットワークソリューション (既存PBXを利用)

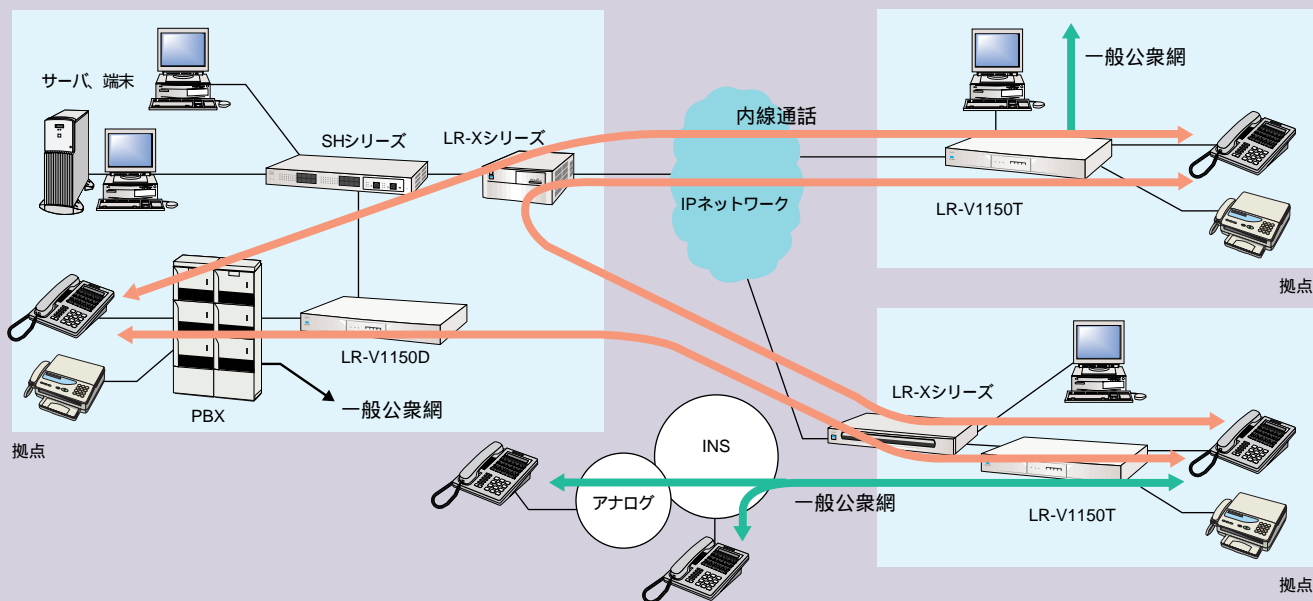

VoIPゲートウェイEW30IPおよび VoIP対応PBX(ES3300 / ES200i・force)によるVoIPネットワークソリューション (既存QoS対応ルータを利用)

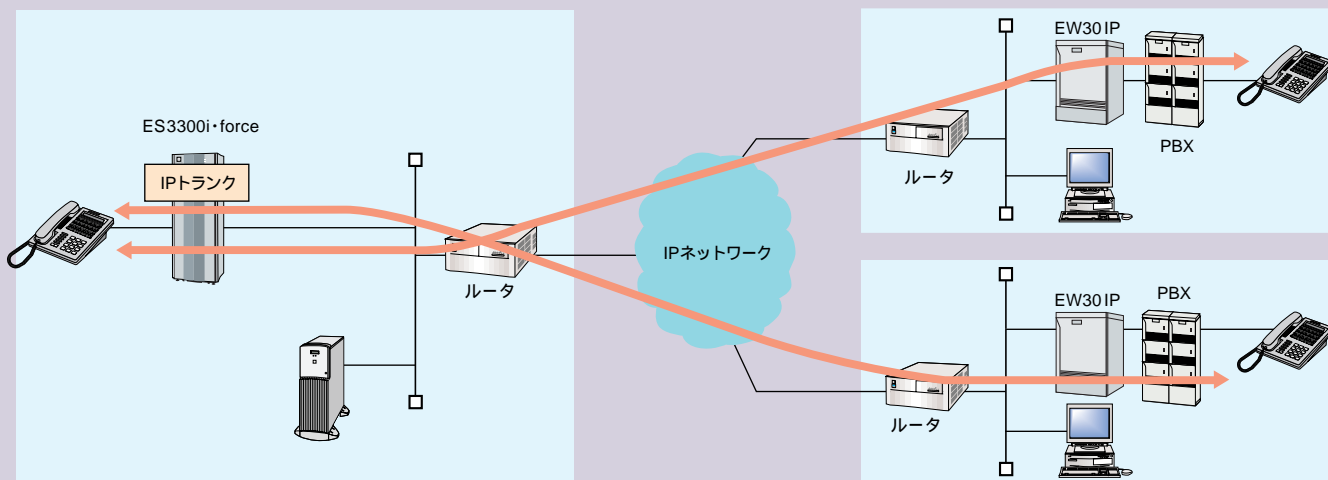

LINKRELAY VoIPルータ

音声統合システム

LR-Vシリーズは、ルータ内で音声をIP化しながら、同時にVoIPネットワークに必要なQoS機能とルータ機能を1台で実現するルータです。既設PBXを利用しながらVoIPネットワーク構築を実現します。音声インタフェースに合わせて2機種をご用意しています。

さらに、GateKeeperソフトウェアおよびポリシーベースマネージャと連携し、VoIPネットワークに高い運用性と信頼性を提供します。

LR-V1150D VoIPルータ

ODトランクインタフェース×4を装備した交換機対応モデル

音声インタフェースとしてPBXと接続するためのODトランクインタフェース(Type V)を持ったモデルです。128Kbpsまでのインタフェースを1つ持ち、データ通信 / 音声の外線発信に対応します。IPルーティング機能のほか、最大64件までの電話番号を管理するGateKeeper機能を内蔵しています。

LR-V1150T VoIPルータ

電話機インタフェース×4を装備した電話機直収容 / ボタン電話対応モデル

音声インタフェースとして電話機インタフェース(FXS)を4ポートを持ったモデルです。ODトランクモデルと同様に128Kbpsまでのインタフェースや最大64件までの電話番号を管理するGateKeeper機能を内蔵しています。

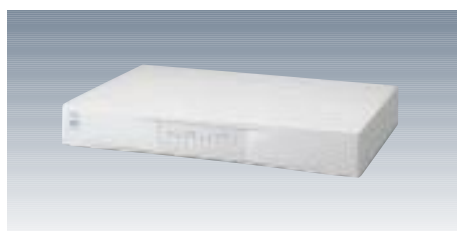
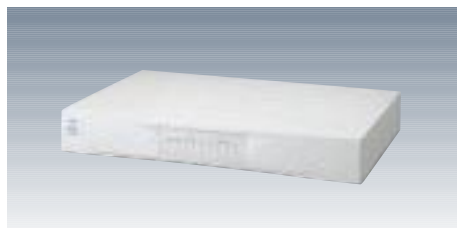

製品名	LR-V1150D	LR-V1150T	備考	
LANインタフェース	10BASE-T × 4ポート		レビータハブ内蔵	
WANインタフェース	インタフェース(~ 128kbps) × 1		専用線 / フレームリレー / ISDN対応(DSU内蔵)、収容電話からの外線発信も可能	
ODインタフェース	4ポート	-	G3FAX対応	
電話機インタフェース	-	4ポート	G3FAX対応	
サポートプロトコル	TCP / IP			
ネットワーク管理機能	SNMPエージェント		NetEyemanager / LANにより機器の詳細管理が可能	
電話番号管理	簡易GateKeeper機能搭載(最大64件まで管理可能)			
音声制御機能	外線発着信、LR-V複数設置時の連携機能など			
諸元	外形寸法(W.D.H)	443 × 315 × 62mm		
	質量	4.8kg		
	消費電力	20W以下		
	発熱量	72KJ / h (17.2Kcal)		
	騒音	ファンレス		
添付ケーブル	インタフェース(BRI) × 1 (4.2m)			
標準価格(税別)	ブレインストール版	¥ 560,000	¥ 560,000	基本ソフトウェア インストール済本体

LR-V VoIPルータ型名 / 価格一覧 P.39

VoIP関連ソフトウェア製品

LR-Vシリーズは、ゲートキーソフトウェアおよびポリシーベースマネージャと連携し、VoIPによる音声通信の運用性と信頼性を高めることができます。(詳しくはソフトウェア製品のページ P75 をご覧ください。)

商品名	標準価格(税別)	備考
NetEyemanager / VoIP	¥ 500,000	LR-VのGateKeeper機能を拡張。100件までの電話番号を管理。
	(100内線追加ライセンス)	100内線のライセンスを追加。
	高信頼化オプション	SafeCLUSTERと連携し、GateKeeperの信頼性を強化。
	呼数制御オプション	事業所間の呼数を制御して音声品質を保証。
Policy Server for LAN	¥ 400,000	ネットワークにおける音声通信の使用帯域を管理するマネージャ。

ソフトウェア製品型名 / 価格一覧 P.43

VoIP関連製品



ES3300i・force

■VoIP対応次世代PBX

IPトランク(音声をIP化する機構)内蔵タイプの次世代PBX。局間制御信号のIP化(Dch over IP)をサポートし、IPネットワーク上でもISDN中継線と同レベルの音声サービス(事業所間転送、事業所間待ち合わせ、発信者番号通知、PHSローミング)を提供します。さらに、キャリアサービスの最適経路選択機能、バーチャルワンサービスなどPBXとしての先進機能を満載しています。



EW30IP

■VoIPゲートウェイ装置

既設のPBXやボタン電話と接続し、音声信号をIP化するゲートウェイ装置。ES3300i・forceと同様Dch over IPをサポートし、高度な音声付加サービスを提供します。各種インタフェース(TTC-2M、OD、FXS)に対応し、既存ネットワークに低コストで導入が可能です。ES3300i・forceとの対向接続もサポートします。

これらの製品の詳細については、弊社ホームページまたは各製品のカタログをご覧ください。

ネットワーク構築を低コストで実現します。

スモールオフィス向けルータ

NetVehicle

多様化するインターネット利用の形態に対応し、企業のネットワークを活性化させるさまざまなソリューションを提供するルータが「NetVehicleシリーズ」です。導入・運用コストの増大、データセキュリティの低下、トラフィック増加による基幹業務の圧迫など、インターネットを利用する際のさまざまな問題を、NetVehicleの先進機能が解決します。

フレッツISDN対応

NetVehicle-S20

ISDN / 専用線対応ベーシックモデル

DSU、HUB、アナログポートを内蔵したオールインワン設計。ISDN / 専用線での64 / 128Kbps通信やPIAFS64Kに対応し、小規模オフィスでのIP接続や遠隔地の事務所や店舗などの拠点ネットワーク間接続、電話やFAXの効率的な利用環境が低コストで手軽に実現できます。



フレッツISDN対応

NetVehicle-S30

管理機能搭載、ISDN / 専用線 / フレームリレー対応モデル

管理機能を強化したNetVehicleシリーズの上位モデルです。拠点ごとのインターネットアクセスを実現する「マルチホーミング対応DNS自動切替機能」、専用線IP接続の際にセキュリティを確保できる「ファイアウォールアクセスロギング機能」、多数拠点への導入でもセットアップが容易な「オンラインサポート機能」を備え、管理者の負担を軽減し効率的なインターネット / イン트라ネット併用環境を低コストで実現することができます。また「PIAFS64K」、「RADIUS」に対応しており、アクセスポイントの小規模ダイヤルアップサーバとしてのご利用にも最適です。



NetVehicle-L10

デュアルイーサネットルータ

二系統のLANインタフェースを装備し、さまざまなLAN機器やネットワーク同士の間でルーティングを行なうLANコネクティビリティの優れたマルチパーパスルータです。セキュリティの確保、アドレス管理を容易にする「LAN対応マルチNAT機能」、「DHCPサーバ / クライアント機能」を搭載。部門別のLANを統合 / 分割するなどネットワークの再構築に威力を発揮します。また、CATVやxDSLなど、加入者側インタフェースがイーサネット提供されるIP接続サービスに対応し、VPNと高速メディアを利用したイントラネットも実現できます。



最新情報、詳細機能につきましてはNetVehicleホームページをご覧ください。

<http://www.fujitsu.co.jp/jp/network/nv/>

製品名	NetVehicle-S20	NetVehicle-S30	NetVehicle-L10	
手配型名	LR50NVS20	LR50NVS30	LR50NVL10	
LANインタフェース	10BASE-T x 4ポートHUB		LAN #0:100BASE-Tx x 1ポート(10MB / 100MB自動認識) LAN #1:10BASE-T x 4ポートHUB(カスケードスイッチ付き)	
WANインタフェース	U点 x 1ポート(DSU内蔵、DSU切離しスイッチ付き、極性反転スイッチ付き) S/T点 x 2ポート(給電有り、終端抵抗ON / OFFスイッチ付き)		-	
アナログポート	2ポート		-	
サポートプロトコル / ルーティングプロトコル	IP / RIP、RIP2(VLSM対応)			
適応回線	INSネット64、高速デジタル専用線(64K / 128Kbps)	左記 + フレームリレー	-	
WANプロトコル	マルチリンクPPP、PAP / CHAP、ISDN発進者番号チェック、コールバック、PIAFS(32K / 64K)	左記 + データ圧縮	-	
IP拡張プロトコル	マルチNAT、DHCPサーバ、ProxyDNS	左記 + DHCPリレーエージェント	左記 + DHCPクライアント、VPN(IPSec準拠)	
セキュリティ	IPパケットフィルタ、URLフィルタ	左記 + アクセスロギング		
管理保守機能	WWWブラウザセットアップメニュー、オンラインサポート、telnet、ftpサーバ、syslog、スケジュール機能(ダイヤル発信規制など)	左記 + RADIUSクライアント、SNMPエージェント、カスタムセットアップメニュー(マルチホーミング対応) デュアルコンフィグバンク	WWWブラウザセットアップメニュー、telnet、ftpサーバ、Syslog、SNMPエージェント	
ユーティリティ	マルチTA(Window仮想ダイヤルアップ対応)、電子メール着信通知(POP3対応)、リモートPC/パワーオン		リモートPC/パワーオン	
アナログ機能	けんパー対応、ナンバー・ディスプレイ対応、フレックスホン / ボイスワープセレクト対応、グローバル着信対応、疑似コールウェイトング、内線通話 / 転送、識別着信、発進者記録、スタンバイモード(省電力)切替、乾電池バックアップ			
諸元	外形寸法(W.D.H)	228 x 247 x 50mm(突起部を除く)	278 x 200 x 42mm(突起部を除く)	
	質量	約1.2Kg(バックアップ用乾電池を除く)	約1.0Kg(バックアップ用乾電池を除く)	約1.0Kg
	電源	AC100V		
	消費電力	10W(省電力スタンバイ モード時は5W)	15W(省電力スタンバイ モード時は5W)	10W
標準価格(税別)	¥ 49,800	¥ 99,800	¥ 198,000	

Windowsは、米国Microsoft Corporationの米国およびその他の国における登録商標です。

Net Vehicle型名 / 価格一覧 P39

システム構成例

さまざまなネットワーク形態に対応

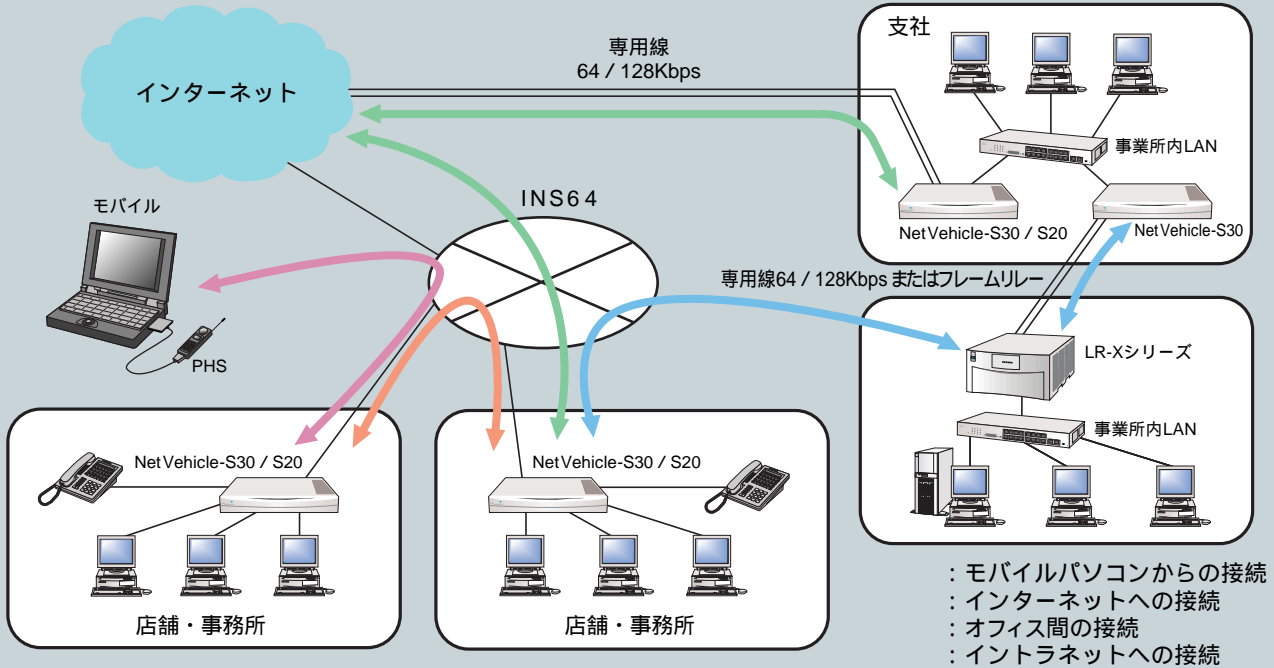

スモール
オフィス製品

企業イントラネットシステムの効率化 (マルチホーミング)

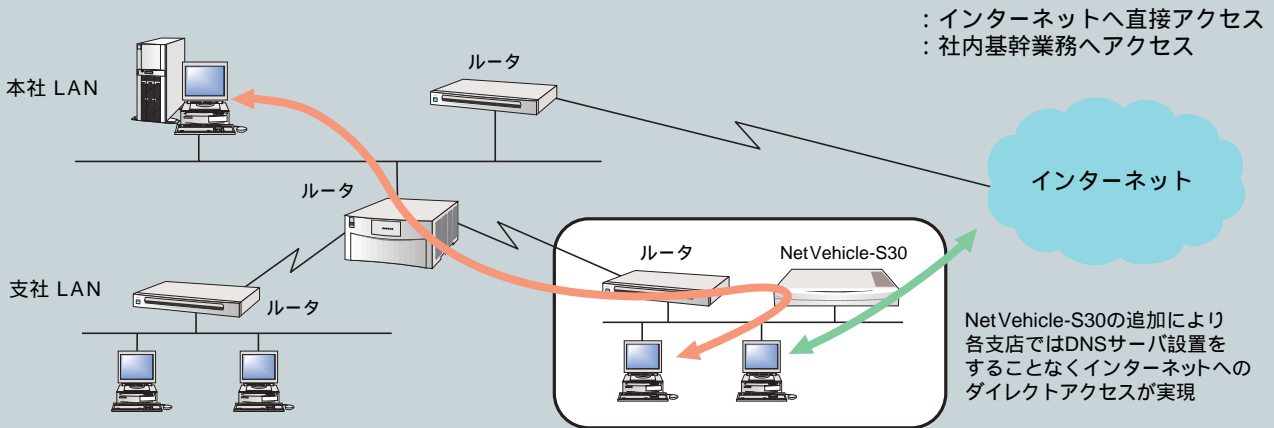

CATVを利用した高速イントラネット マルチNATとIPフィルタリングにより運用性とセキュリティが向上

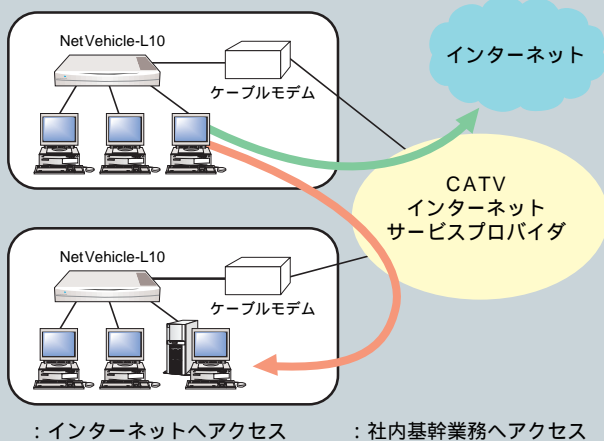

セキュリティ・管理の局所化 マルチNATによるセグメント分割が可能

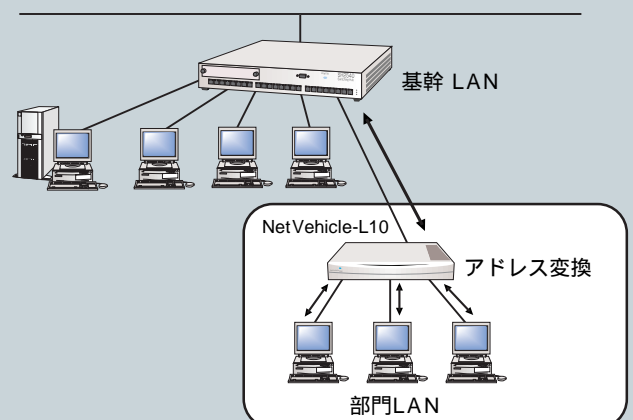

ネットワーク企業のセキュリティを確保します。

NetShelterシリーズ

NetShelter / VPNおよびNetShelter / FWは、業界標準のVPN(Virtual Private Network)規格であるIPSecに準拠したセキュリティ専用装置です。またNetShelter / VWは、日々増大しているコンピュータウィルスの被害を未然に防止するウィルスウォール専用装置です。NetShelterシリーズはソフトウェア / ハードウェア一体型のBOXタイプのため、サーバやOSなどを別途用意する必要がなく、既存のネットワークに低コストでセキュアなネットワークを導入できます。さらにWWWブラウザによるGUI設定メニューを備え、今まで難解だったセキュリティ設定 / 管理をより分かりやすくし、管理者の負担を軽減させました。

また、停電などの電源異常時の装置保護対策としてUPS(型名:GP5UP103)をサポートします。



NetShelter/VPN

VPN暗号化専用装置

NetShelter / VPNは、IPSec準拠の56ビットDES暗号化専用装置です。既存のネットワーク環境を変更することなく、VPN機能を追加させることが可能です。イントラネットの回線を専用線からインターネットVPNへ切り替えることによって、通信コストを大幅に削減できます。



NetShelter/FW

キャッシュサーバ内蔵ファイアウォール装置

NetShelter / FWは、VPN暗号化機能を標準搭載したファイアウォール専用装置です。DMZ(非武装地帯)ポートのセグメントにWebサーバやFTPサーバなどの公開サーバを設置することにより、サーバ利用者の内部LANへの進入を防御します。また、URLコンテンツフィルタによって、企業や学校内からの不正なインターネット利用を制限させることができます。

NEW



NetShelter/VW

ウィルスウォール装置

NetShelter / VWは、電子メールに添付したコンピュータウィルスを自動的に検出・駆除する専用装置です。ウィルス検索エンジンとして実績の高いトレンドマイクロ社「INTERSCAN VIRUSWALL™」の技術を採用しています。ウィルスの主要な感染経路である電子メールに対してゲートウェイ上で一括して監視するため、内部ネットワークへのウィルス侵入を効果的に防ぐことができます。またウィルスパターンファイルやウィルス検索エンジンは自動的に更新されるため*、常に最新のウィルスに対応可能です。

*ユーザー登録が必要です。

製品名	NetShelter / VPN	NetShelter / FW	NetShelter / VW
型名	LSV100	LSF100A	LSW100A
VPN	(IPSec準拠)		
Webキャッシュ	-	-	-
Firewall機能	HTTP PROXY	-	-
	NAT	-	-
	IPフィルタ	-	-
	URLフィルタ	-	-
	DMZポート	-	-
ウィルス検索・駆除機能	-		
インタフェース	LANポート	10 / 100BASE-TX × 1 10BASE-T × 4ポートHUB	10 / 100BASE-TX × 3
	シリアルポート	RS-232C(設定用)	RS-232C(UPS接続用)
諸元	外形寸法(W.D.H)	278 × 200 × 42mm	278 × 240.5 × 135mm
	質量	1.0kg	6.0kg
	消費電力	10W	45W
	発熱量	36KJ / H(8.6Kcal / h)	162KJ / H(38.7Kcal / h)
標準価格(税別)	¥ 300,000	¥ 600,000	¥ 1,500,000

セキュリティ更新ライセンス

NetShelter / VWは、本体ご購入後2年目以降継続してウィルスパターンやウィルス検索エンジンの更新を行うためにセキュリティ更新ライセンスをご購入いただき、ユーザー登録を行う必要があります。

品名	プログラム番号	標準価格(税別)	備考
セキュリティ更新ライセンス	NB1370110	¥ 450,000	本体ご購入後2年目以降のウィルスパターンを更新(1年間)

システム構成例

DMZ(非武装セグメント)構築による公開サーバのセキュリティ確保

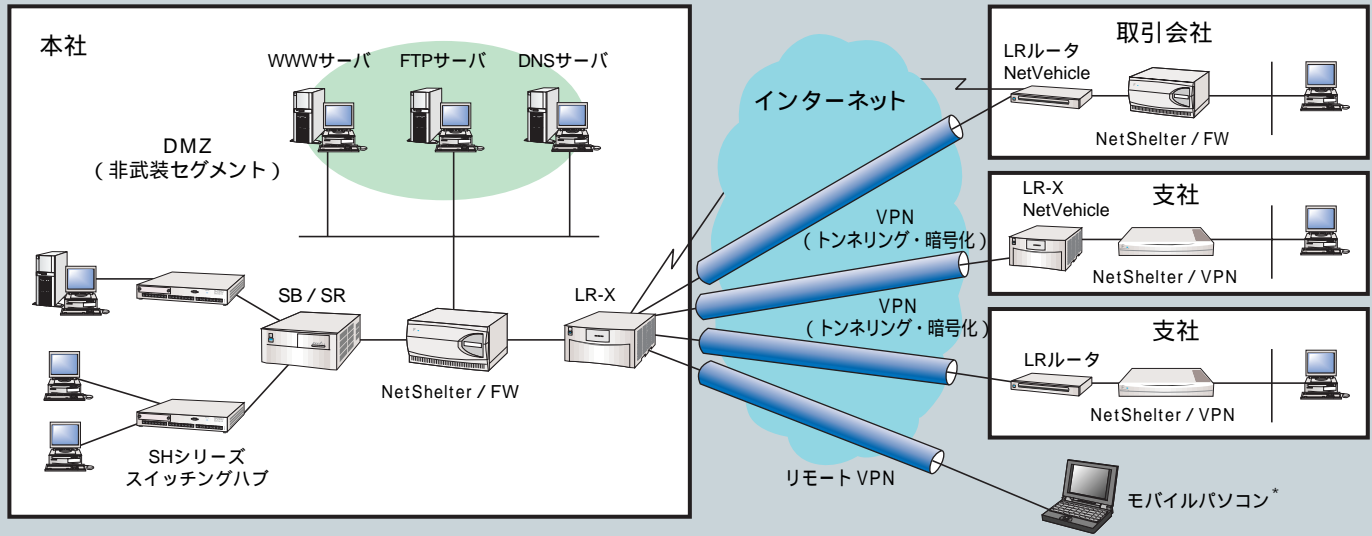

*「Safegate client」ソフトウェアをインストールすることにより実現

コンピュータウイルスに対する内部ネットワークの感染防止

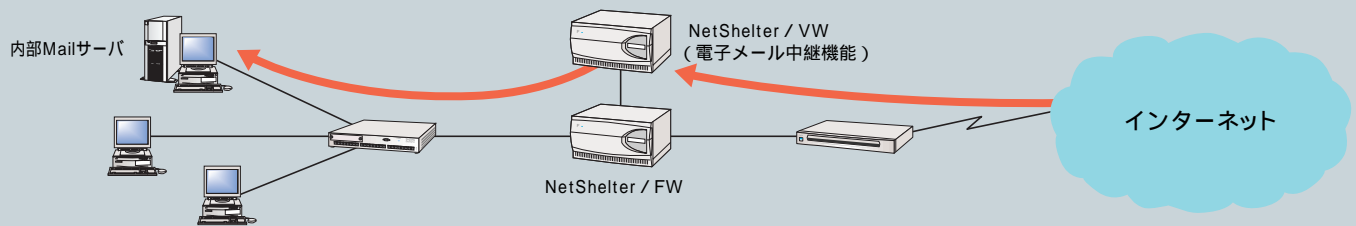

NetShelterシリーズ設定画面



【NetShelter / VWのユーザー数のめやす】

NetShelter / VWはご利用ユーザー数に制限はありませんが、メール中継処理能力は送受信合わせて1日あたり400Mbyte(平均メールサイズ20Kbyte時)です。
例えば20Kbyteのメールを1ユーザーあたり一日100通中継する場合、適応ユーザー数は約200ユーザーとなります。

@SECUREVISION

@SECUREVISIONではNetShelterシリーズをはじめ、さまざまなソリューション・シーンに応じてお客様の情報セキュリティを強化するためのセキュリティ関連商品やサービスを取り揃えています。

詳細は以下のホームページをご覧ください。

<http://www.fujitsu.co.jp/hypertext/svision/secure/index.html>

INTERSCAN VIRUSWALLはトレンドマイクロ株式会社の登録商標です。

SI-Rシリーズ型名/価格一覧 P39

セキュリティ製品

企業内の情報高速路を構築する 高速・高信頼バックボーンLANシステムSR/SBシリーズ

グループウェア、イントラネット、データウェアハウスなど、企業内の情報システムは日々進化し、ネットワークもそれを支える企業活動になくてはならないインフラストラクチャとなっています。

富士通では、こうした企業活動の基幹部分を支える情報インフラを、高速、高信頼、低コストで構築していただくために、お客様の基幹業務を支えるホストコンピュータで培った技術を惜しみなく投入したバックボーンLAN製品群として提供しています。こうした製品群により、規模や用途、あるいは将来計画を見据えた多くのソリューションパターンの実現を可能にします。

ギガビットネットワーク時代に向けたスイッチングソリューションの展開

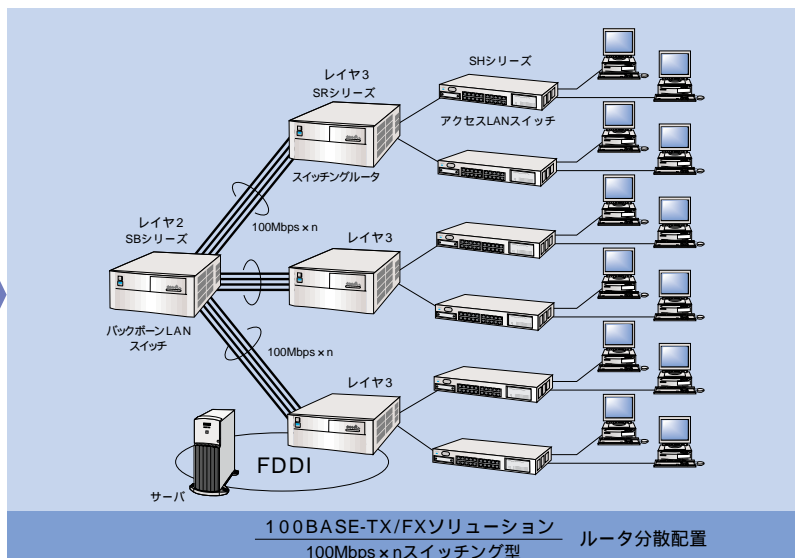
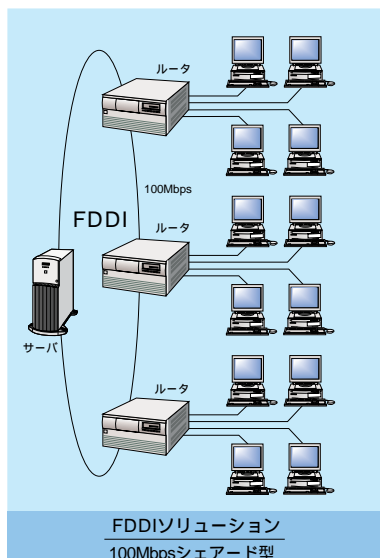

- 1.従来は、FDDIを基幹LANとして導入し、信頼性の高いLANシステムを導入
- 2.FDDIの信頼性はそのままに、SBシリーズ バックボーンLANスイッチを導入し、100Mbps x nの高速なLANシステムを構築
- 3.レイヤ3のギガビットバックボーンを構成するSRシリーズスイッチングルーターにより、大容量 / 超高速ネットワークのギガビットLANシステムを構築。また、ホットスタンバイ / 装置二重化などの信頼性の高いシステムを構築可能

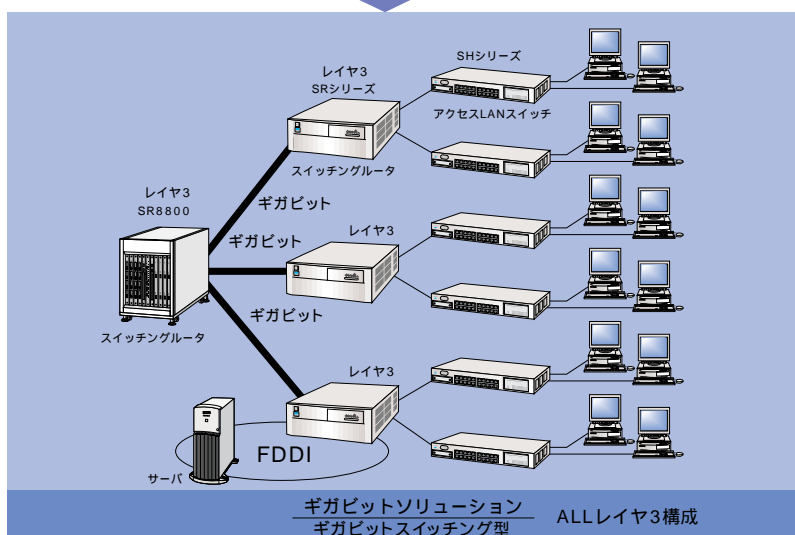

レイヤ3スイッチ

各種フィルタなど、高度なレイヤ3スイッチング機能を持ち、サブネット間(異なる部門間)を高速にルーティング。

P53 SR8000シリーズ
P53 SR5000シリーズ

レイヤ2スイッチ

建屋内、敷地内で高速なバックボーンネットワークを構築。

P53 SB6000シリーズ

バックボーンLAN

バックボーンスイッチの特長

1. 信頼性を確保(ホットスタンバイ機能)

対応機種 **SR8800** **SR5400**

富士通のバックボーンLANシステムは、ホスト業務などの信頼性が求められるLANシステムに最適です。SRシリーズでは、2台を組み合わせることにより、ホットスタンバイ機能を利用できます。これは、現用系 / 待機系の2台を使用するもので、現用系の装置障害時に、待機系の装置に自動的に高速切替を行います。この切替時間は、通常のRIP方式を使用した場合に比べて大幅に速く、わずか数秒から十数秒で通信を再開可能です。(通常のRIP方式を使用した場合は、通信の再開までに数分かかります)

また、このホットスタンバイ機能は、ゲートウェイをひとつしか設定できないパソコンなどの装置でも障害時に設定の変更を行う必要がありません。ルータの切替を意識することなくご利用いただけます。

高信頼なシステムを実現するホットスタンバイ機能

- ・ 中継幹線の完全二重化が可能です。
- ・ 富士通オリジナル方式により、わずか数秒から十数秒の高速切替が可能です。

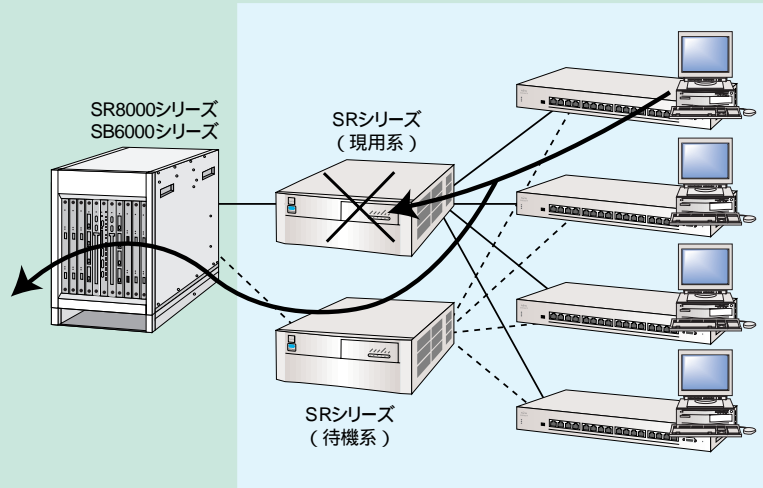

2. 業界最高水準の高信頼機能

対応機種 **SR8800**

SR8800は、電源 / CPU / スイッチ共通部 / バス / プログラム格納領域 / 設定ファイル格納領域すべてを二重化することができます。これらの内部コンポーネントに障害が発生した場合でも、装置内の系切替を高速に実行し、3秒以内にエンドエンド通信を回復することができます。この機能の応用により、ファームウェアのバージョンアップ時も事実上ノンストップで運用することができます。

また、マルチリンクイーサ機能、伝送路障害監視機能により、伝送路やボード / ポート単位のリセット、切り離しが可能であり、障害を局所化して運用を継続することができます。また、ネットワーク管理アプリケーションNetEyemanager / SHにより、二重化した電源とCPUの障害および切替の状況や、マルチリンクイーサによる伝送状況をグラフィカルに監視することができます。

もちろん、全てのユニット(PIUを除く)について活性挿抜 / 動的定義変更(全項目)が可能です。

さらに、長寿命ファンの採用、ファンの活性交換、ファンの温度状態監視機能、異常高温時の自動電源遮断機能により、熱対策も万全です。

SR8800の二重化機能(3秒以内の高速切替可能)

SR8800

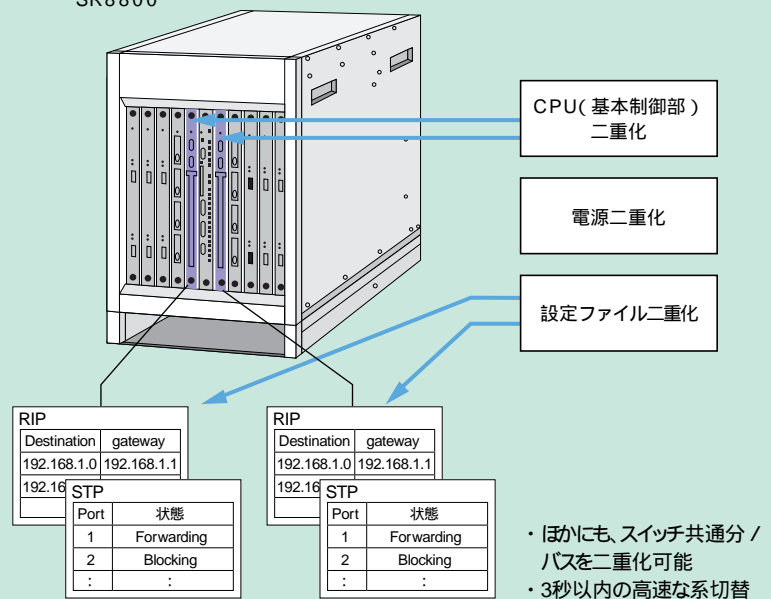

- ・ ほかに、スイッチ共通部 / バスを二重化可能
- ・ 3秒以内の高速な系切替



3. 充実したQoS(Quality of Service)機能

対応機種 **SR8800**

SR8800では、帯域保証 / 帯域制限 / 優先制御のすべての機能をサポートし、充実したQoS機能を提供します。SR8800のQoS制御は、対象条件としてIPアドレス(宛先 / 送信元)、タグVLAN優先度、プロトコルタイプ、アプリケーション、TCP / UDPポート番号、宛先 / 送信元を任意に組み合わせ、1000個まで定義できます。もちろんQoS制御による性能劣化はありません。また、ギガビットイーサ上でも、最小50Kbps単位の帯域指定が可能であり、きめ細かいサービスを提供します。

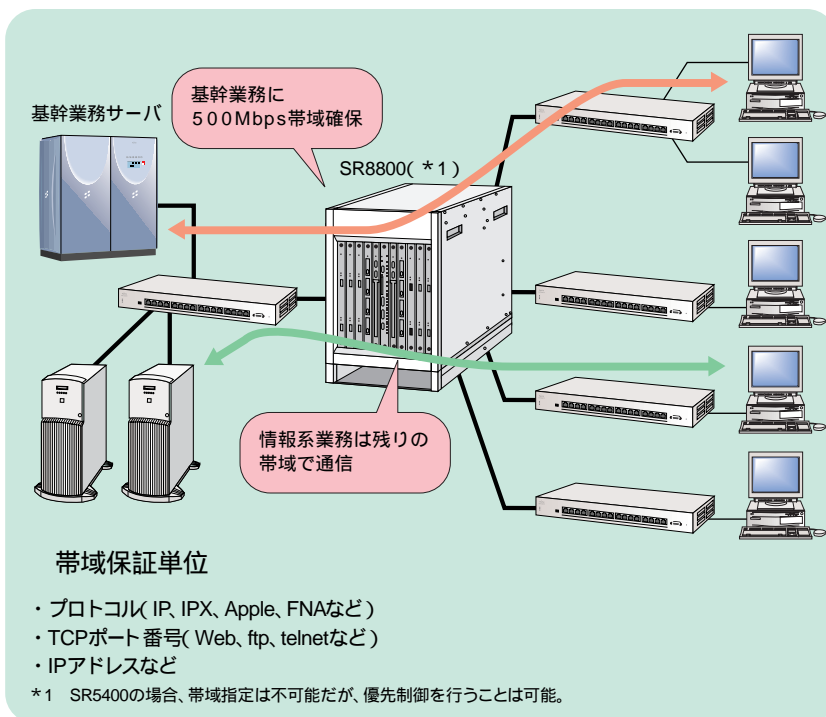

バックボーン
スイッチ

4. 豊富なフィルタリング、ルーティング機能

対応機種 **SR8800** **SR5400**

SRシリーズは、ハードウェアレベルでIPルーティングを実現するレイヤ3スイッチです。また、ソフトウェアルーティングにより、IPX、Appletalk、FNA(SR5400のみ)といったマルチプロトコルにも対応し、ルータと同レベルのサポートを行っています。また、各種フィルタリングなどの機能もハードウェア化しているため、一般的なレイヤ3スイッチに比べ、この機能を使用した場合でも性能の低下を招くことなく利用可能です。ルーティングプロトコルもRIPに加え、RIP2、OSPFをサポートします。さらにオプションでAppleTalkルーティングも可能です。また、SR5400ではFNAルーティングもサポートします。また、SRシリーズでは、プロトコル / ポート / タグの各種VLANを設定することで、マルチキャストパケット(パソコンから自動送信されるパケット。VLAN内の全ノードに定期的に送信)の転送範囲を限定したり、IPマルチキャストルーティング機能(SR8800のみ)を使用することで、近年、対応アプリケーションが増加しているマルチメディア通信のトラフィックを集約して伝送することが可能であり、バックボーンのトラフィック負荷を効果的に軽減することができます。さらに、フィルタリングにより不要なパケットを廃棄してネットワークの負荷を軽減します。

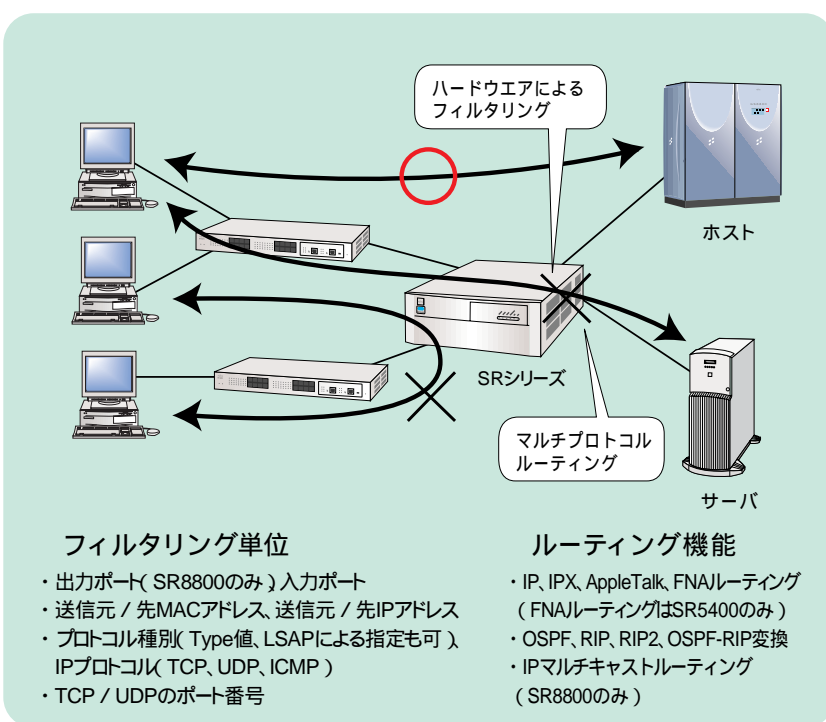

のマークは富士通製品ならではの機能です。

バックボーンスイッチ

富士通のバックボーンLANスイッチは、構内の高速バックボーンとして最適なスイッチです。ギガビットの超高速インターフェースをサポートし、高度なルーティングやフィルタリング機能をサポートするレイヤ3スイッチのSR8800 / SR5400スイッチングルーター、マルチリンクイーサ機能や電源 / 基本部二重化など信頼性に優れ、低コストでバックボーンLANが構築可能なレイヤ2スイッチのSB6400を提供。企業ネットワークのあらゆるニーズに対応したバックボーンLANを構築可能です。



SR8800 スwitchingルーター

ギガビット対応超高速・高信頼Switchingルーター

SR8800 Switchingルーターは、最大48本までギガビット・イーサネットを収容し、企業における大規模バックボーンの構築を実現する高速・大容量・高信頼レイヤ3スイッチです。基本制御部および電源部の二重化機能を持ち、さらに装置全体の二重化を行うホットスタンバイにも対応しており、バックボーンで重要視される高い信頼性を実現します。また、IPの他にIPX、AppleTalkといったマルチプロトコル対応や、SRシリーズの特長であるハードウェアによる高速フィルタリングなどのフルルーター機能により、従来のルーターと同様のレイヤ3制御が可能となっています。さらにIPマルチキャスト機能および帯域制御もサポートします。なお、設置環境に合わせ、本体はフロアスタンド / ラックマウントの2種類のモデルからお選びいただけます。



SR5400 スwitchingルーター

マルチプロトコル高速Switchingルーター

SR5400 Switchingルーターは、フルルーター機能を持ったレイヤ3スイッチです。TCP / IPの他に、FNA、IPX、AppleTalkなどのマルチプロトコルに対応しており、ホスト系基幹業務も含めたLANネットワーク全体を高速化することができます。また、ギガビットイーサネットや100BASE-TXのほか、FDDIやATMなどの豊富なLANインターフェースをサポートしています。さらに、マルチリンクイーサネットやホットスタンバイ機能などの高信頼機能もサポートしているので、システムダウンが許されない業務ネットワークに最適です。



SB6400 バックボーンスイッチ

高信頼バックボーンスイッチ

SB6400バックボーンスイッチは、二重化、マルチリンクイーサ機能などによる高信頼なバックボーンLAN用スイッチとしてご利用いただけるばかりか、既存のFDDIなどの基幹LANからの移行の際のループ構成時にも、常に最短経路を選択し中継を可能とするIP経路選択機能を搭載。非常に効率的なネットワーク運用を実現します。

製品名	SR8800 (フロアスタンドタイプ)	SR8800 (ラックマウントタイプ)	SR5400	SB6400
ラインセットスロット	8スロット		4スロット	4スロット
インターフェース (提供ボード)	1000BASE-LX (最大48ポート) 1000BASE-SX (最大48ポート) 1000BASE-T (最大30ポート) 10 / 100BASE-TX (最大128ポート)		1000BASE-LX、1000BASE-SX 10 / 100BASE-TX、100BASE-FX 10BASE-T、FDDI (GI) ATM (156Mbps)アダプタ	10 / 100BASE-TX 100BASE-FX
ルーティング	基本機能 オプション	IP (RIP、RIP2、OSPF、IPマルチキャスト)、IPX AppleTalk	IP (RIP、RIP2、OSPF)、FNA、IPX	-
IPルーティング性能	2,400万PPS		100万PPS	-
運用性	VLAN機能 ポートモニタリング ネットワーク機能 管理機能	マルチプロトコルVLAN、タグVLAN、ポートVLAN 帯域制御 (SR8800)、優先制御機能、各種フィルタリング SNMP (MIB-II、拡張MIB)、RMON		- IP経路選択
機器監視アプリケーション	NetEyemanager / SH		NetEyemanager / LAN	
信頼性	二重化	電源二重化、基本制御部二重化	-	電源 / 基本部二重化
ホットスタンバイ				
マルチリンクイーサ				
スパニングツリー				
諸元	外形寸法 (W.D.H)	486 × 675 × 700mm	430 × 675 × 708mm	425 × 577 × 160mm
	質量	最大130kg	最大120kg	最大22kg
	消費電力	最大1080W		最大875W
	発熱量	最大3890KJ / h		最大875KJ / h
	電源	AC100V (平行2Pアース付)		最大280W × 2 (二重化時) 最大1,000KJ / h × 2 (二重化時)
騒音	50dB		45dB	45dB
標準価格 (税別、本体のみ)	¥ 3,550,000	¥ 3,550,000	¥ 1,500,000	¥ 900,000

システム構成例

SR8800によるギガビットバックボーンの構築例

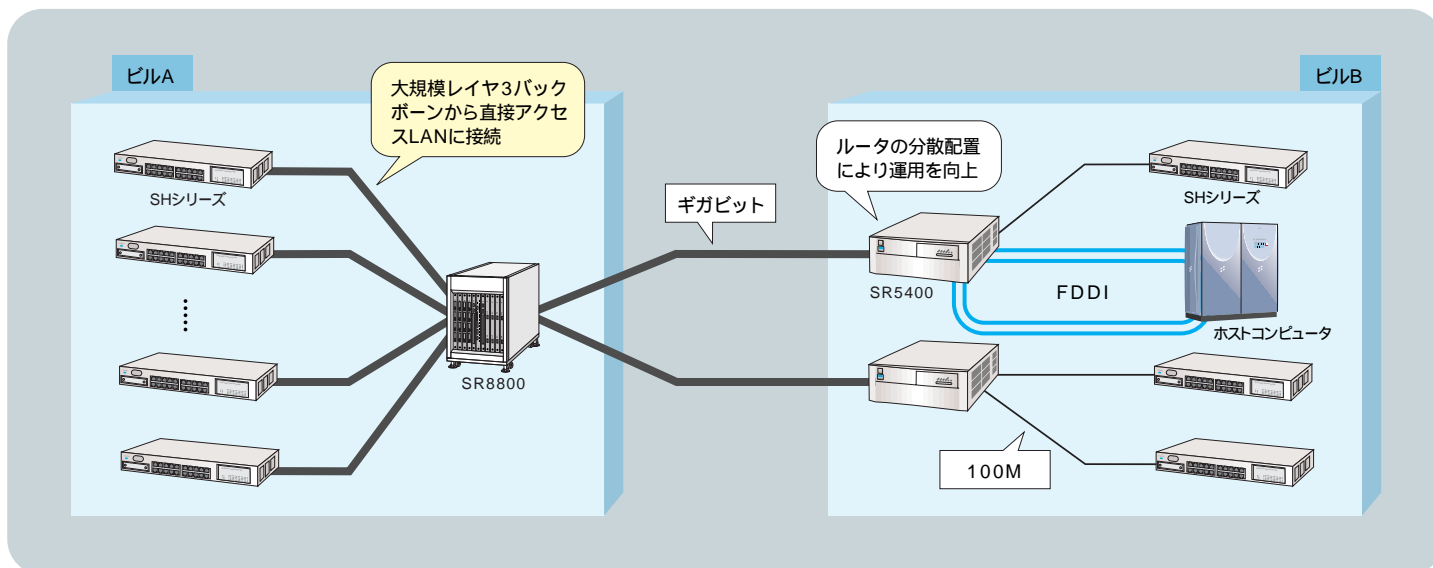

SR8800によるインターネットビジネスソリューション例

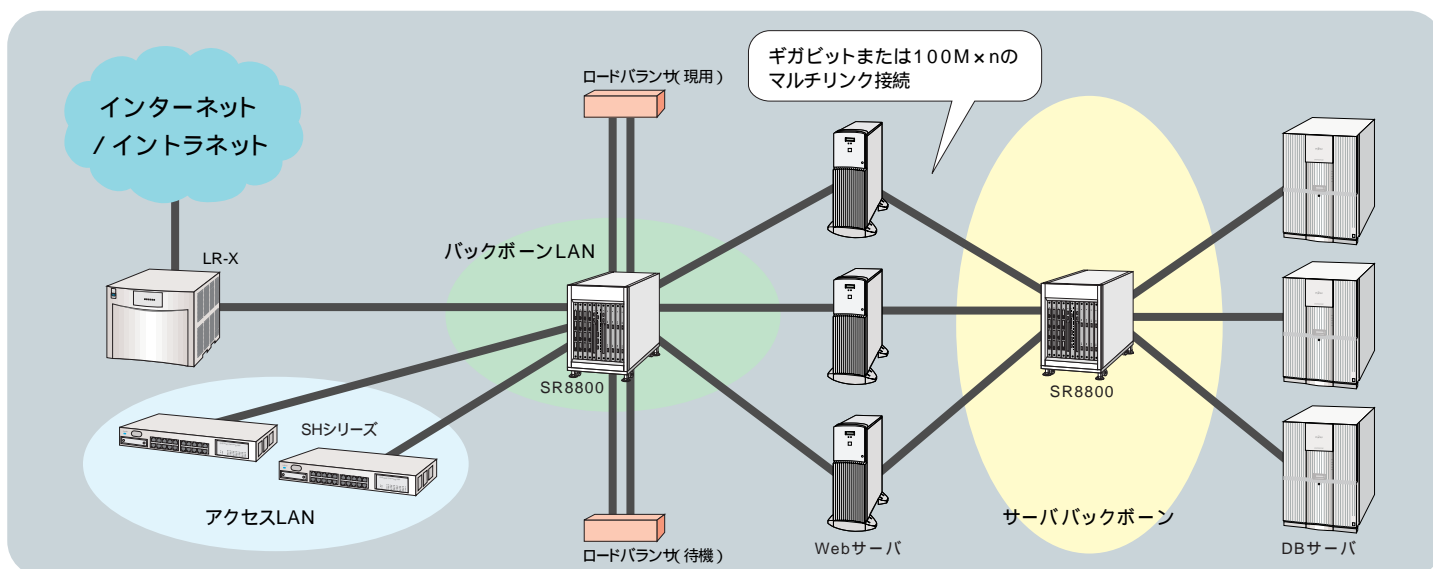

バックボーン
スイッチ

従来環境からの柔軟な移行を実現するフルルータ機能サポートとFDDIインタフェース

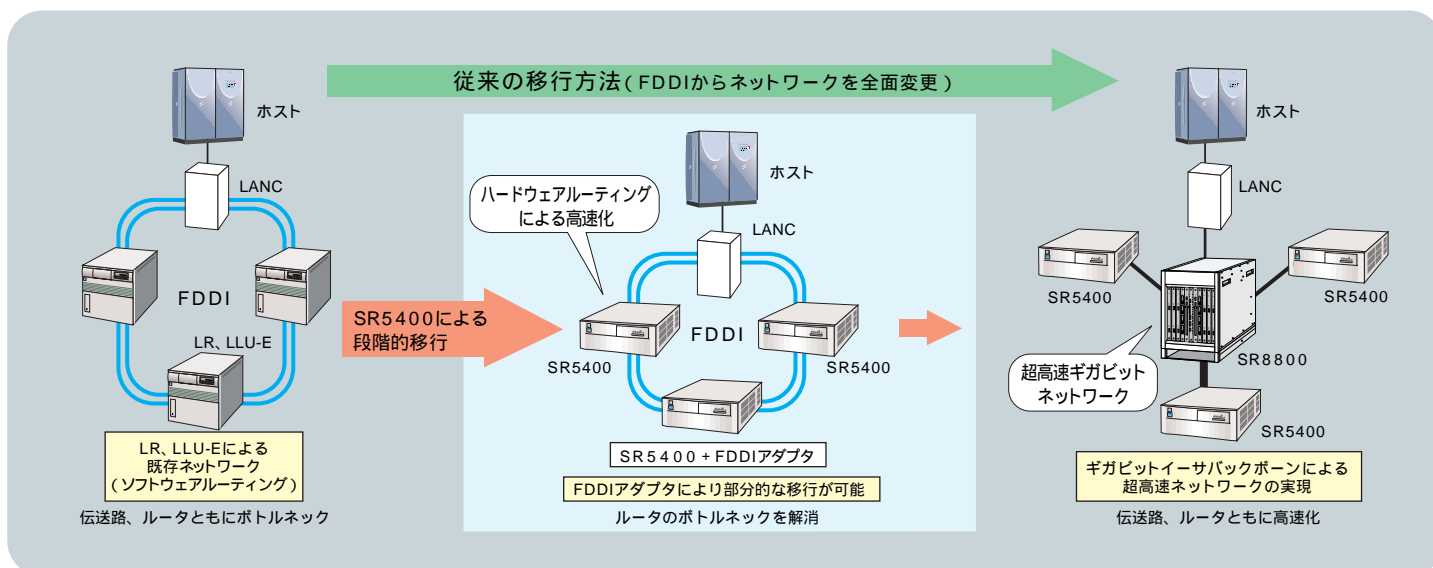

SR8800スイッチングルーター

SR8800構成図

インタフェース	スロット数(搭載可能数)
	SR8800
ソフトウェア	-
拡張基本部スロット	1スロット
拡張電源スロット	1スロット
ラインセットスロット	8スロット



SR8800スイッチングルーター
(フロアスタンドタイプ)【型名: SHR8800A】
標準価格: ¥3,550,000

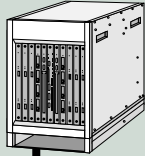

SR8800スイッチングルーター
(ラックマウントタイプ)【型名: SHR8800B】
標準価格: ¥3,550,000

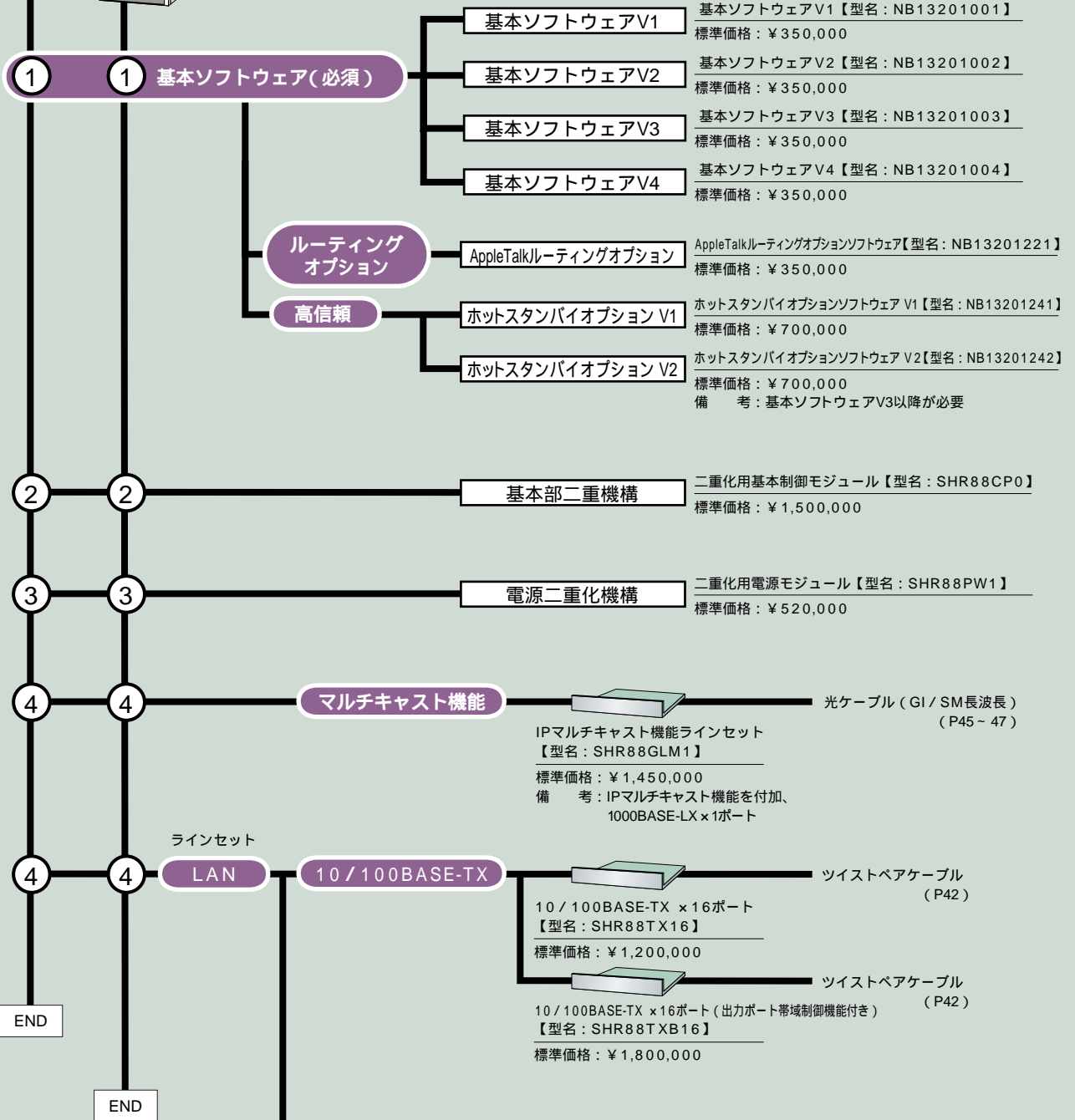

特に提供時期の指定がない製品については提供済みです。価格には、消費税などは含まれていません。

SR8800

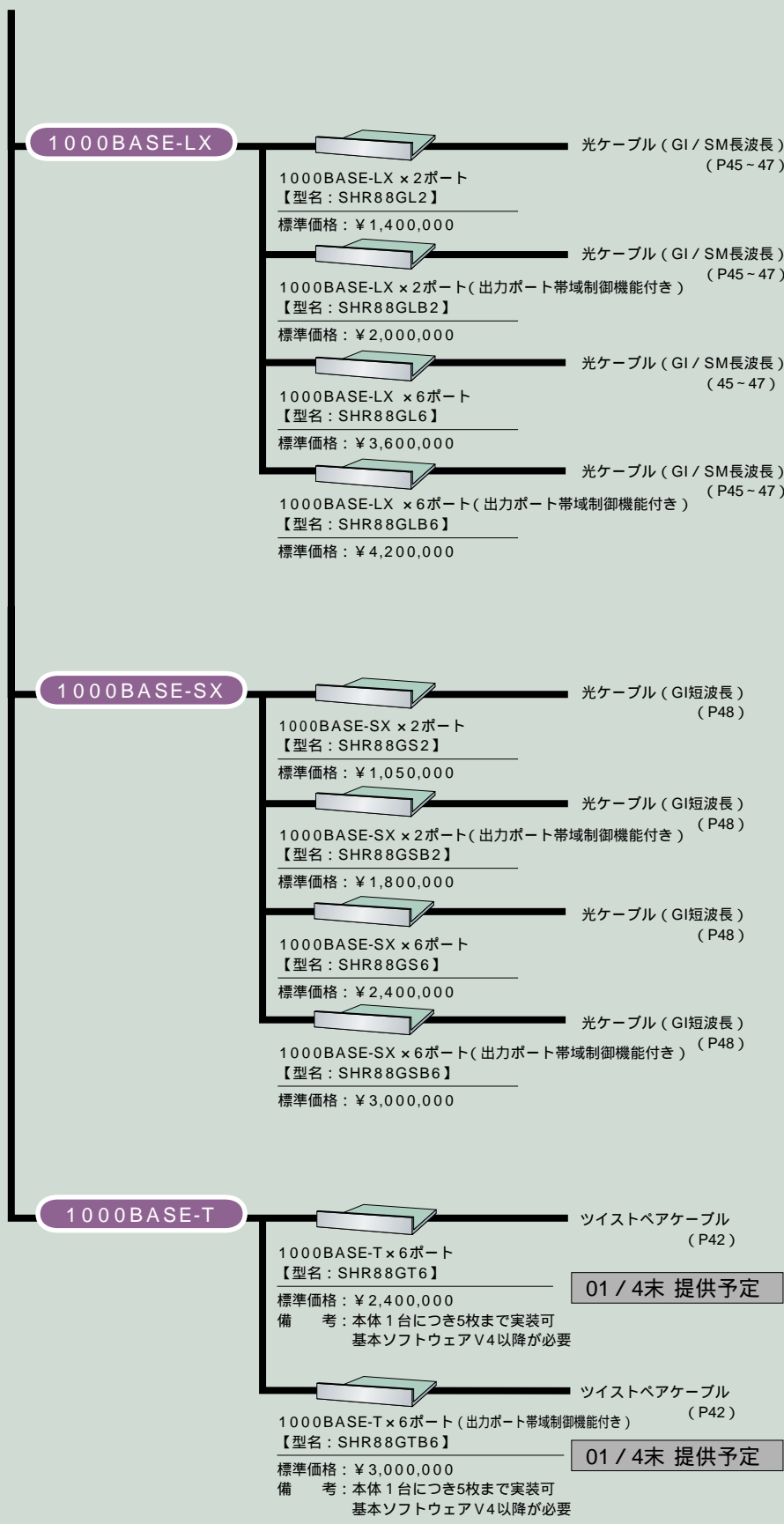

バックボーン
スイッチ

SR5400スイッチングルータ

SR5400構成図

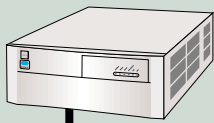

SR5400 スwitchングルータ【型名：SHR5400】

標準価格：¥1,500,000

備考：スロット数×4

処理能力：100万PPS (IPルーティング)

基本ファームウェアV1

【型名：SHR54FW1】

標準価格：¥300,000

内容：マルチリンクイーサ、ホットスタンバイ機能、VLAN機能などの基本機能のサポート

FDDIアップグレード

【型名：SHR54FUP1】

標準価格：¥350,000

内容：SHR54FW1をSHR54FW2にアップグレード

FDDI対応ファームウェア

【型名：SHR54FW2】

標準価格：¥650,000

内容：V1.0の機能にFDDIサポートを追加

AppleTalkルーティング機構【型名：SHR54AR1】

標準価格：¥200,000

基本ファームウェア(必須)

基本ファームウェアV1

基本ファームアップグレード

基本ファームウェアV2

標準実装

IPルーティング機構

IPXルーティング機構

FNAルーティング機構

ルーティング

AppleTalkルーティング機構

ラインセット

LAN

10BASE-T



ツイストペアケーブル (P42)

10BASE-T×8ポート

【型名：SHR54TP8】

標準価格：¥200,000

10/100BASE-T



ツイストペアケーブル (P42)

10/100BASE-TX×4ポート

【型名：SHR54TX4】

標準価格：¥200,000

ATM



光ケーブル(GI長波長) (P45.47)

ATMアダプタ

【型名：SHR54ATG1A】

標準価格：¥800,000

内容：ATM(156Mbps:GI)インタフェースを100BASE-TXへ変換する内蔵型アダプタ。TX4が必須で、1ポート占有する。

FDDIインタフェース



光ケーブル(GI長波長) (P45.47)

FDDI(GI)×1ポート

【型名：SHR54FD7】

標準価格：¥1,000,000

内容：FDDIを100BASE-TXに変換。TX4が必須で1ポート占有する。

100BASE-FX



光ケーブル(GI長波長) (P45.47)

100BASE-FX×4ポート

【型名：SHR54FXG4】

標準価格：¥650,000



光ケーブル(SM長波長) (P47)

100BASE-FX×4ポート

【型名：SHR54FXS4】

標準価格：¥1,300,000

ギガビットインタフェース



光ケーブル(GI/SM長波長) (P45~47)

1000BASE-LX×1ポート

【型名：SHR54GL1】

標準価格：¥350,000



光ケーブル(GI短波長) (P48)

1000BASE-SX×1ポート

【型名：SHR54GS1】

標準価格：¥350,000

価格には、消費税などは含まれていません。

SB6400バックボーンスイッチ

SB6400シリーズ構成図

SB6400

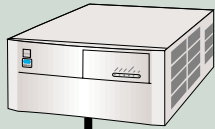

SB6400 バックボーンスイッチ【型名：SHB6400】

標準価格：¥900,000
備考：スロット数×4
処理能力：100万PPS

基本機構 (必須)

基本機構

スイッチ基本機構
【型名：SHB64CPO】
標準価格：¥700,000
備考：二重化時は2枚必要

信頼性 (二重化)

電源二重化機構

二重化電源用オプション
【型名：SHB64PW1】
標準価格：¥200,000
備考：電源二重化時のみ必要

ラインセット
LAN



ツイストペアケーブル
(P42)

10 / 100BASE-T × 4ポート
【型名：SHB64TX4】
標準価格：¥200,000



光ケーブル(GI長波長)
(P45.46)

100BASE-FX × 4ポート
【型名：SHB64FXG4】
標準価格：¥650,000



光ケーブル(SM長波長)
(P47)

100BASE-FX × 4ポート
【型名：SHB64FXS4】
標準価格：¥1,300,000

END

バックボーン
スイッチ

拡張性／柔軟性に富んだマルチメディアネットワークを実現する ATMスイッチングシステム EA1000シリーズ

情報量の増加、マルチメディア化、アプリケーションの多様化は、常にネットワークの進化を求めています。マルチメディア情報通信ネットワークを支えるインフラストラクチャーとして、ATMシステムをいち早く提供してきた富士通では、その実績と経験をもとに、今回さらに、最新の業界標準機能を備えた次世代ATMスイッチングシステム「EA1000シリーズ」を完成しました。

今後標準化されるATM技術にも対応可能な新アーキテクチャの採用により、拡張性の高いオープンなATMワールドを提供します。「EA1000シリーズ」は、LAN-WANネットワークトータルコンセプト「CREATIVE NETWORK SOLUTIONS」に基づき、マルチメディア情報のさらなる活用と、快適な高品質通信／大容量通信を約束します。

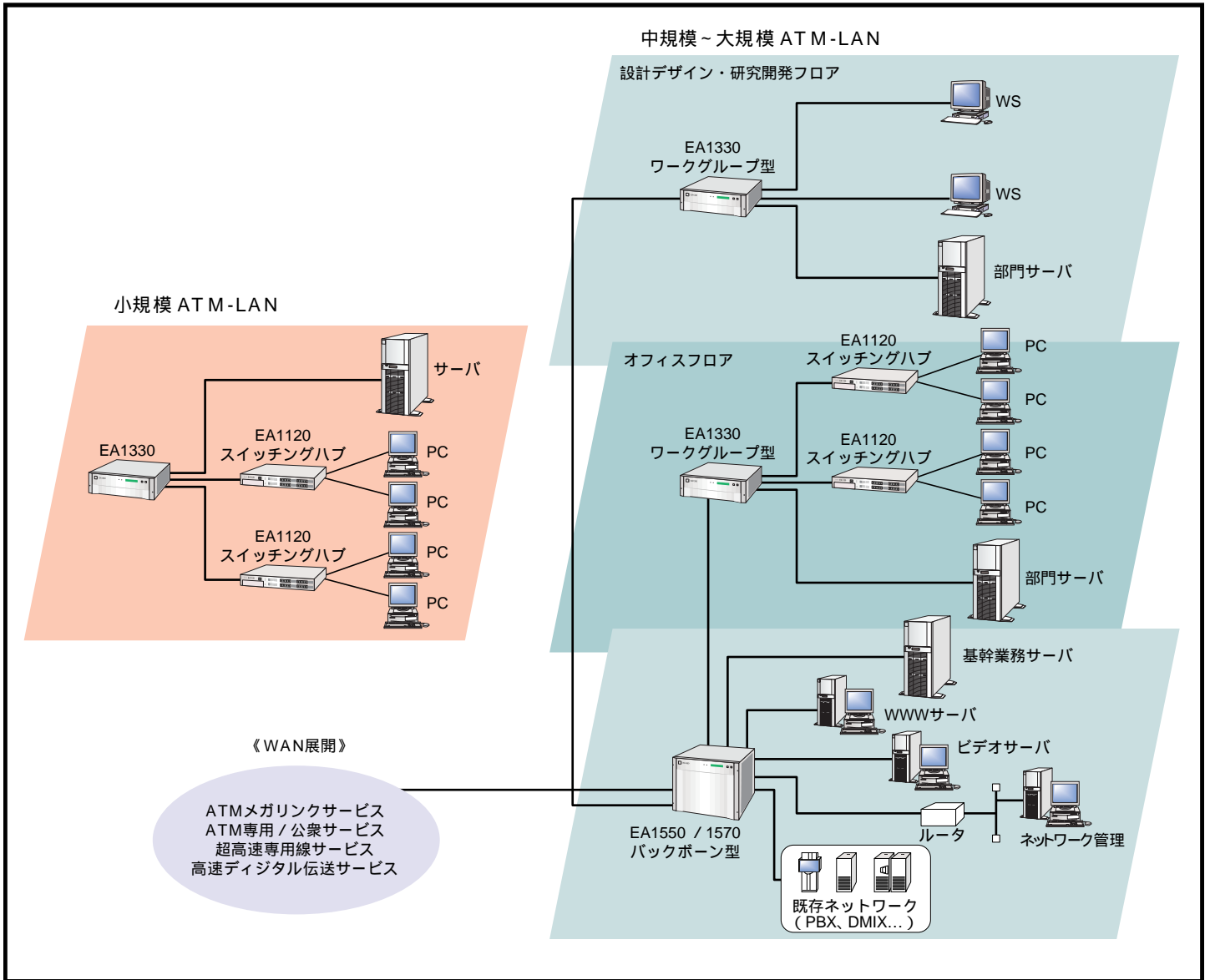

ATM

イーサネットを収容するATM対応スイッチングハブからバックボーンLANを構築する高性能ATMスイッチまで

ATM対応スイッチングハブ	EA1120MF	ATMスイッチ	EA1330
	EA1120UT		EA1550
			EA1570

ATMスイッチ

富士通ATMスイッチングシステムは、企業内のマルチメディアネットワークの構築に最適な製品です。ネットワーク規模に応じて適用可能なEA1000シリーズ ATMスイッチや、ATMインタフェースをサポートするEA1120 ATM対応スイッチングハブなど、マルチメディアネットワークの柔軟な構築が可能です。



EA1330

アクセス系LANの高速化をバックアップするワークグループ用ATMスイッチ



EA1550

豊富なインタフェース / 高信頼性を提供。導入のしやすさを追求したATM-LANの中核スイッチ



EA1570

スイッチ容量5Gから10Gへの移行を可能にした大容量 / 高信頼バックボーンATMスイッチ



EA1120MF



EA1120UT

ATMのアップリンクを持ち、10 / 100BASE-TXを16ポート装備したATM対応スイッチングハブ
ATMインタフェースは、EA1120MFがGI光ケーブル、EA1120UTがUTP5に対応しています。

バックボーン
スイッチ

製品名	EA1330	EA1550	EA1570	
スイッチ容量	2.5G	5G	5 / 10G	
スイッチ方式	シェアードメモリ型出力バッファ方式(ノンブロック)			
ATMセル仕様	ITU-T勧告 .361準拠			
収容ポート数(156Mbps換算)	16ポート	32ポート	32 / 64ポート	
収容インタフェース	622Mbps SONET / SDH シングルモードファイバ 622Mbps SONET / SDH マルチモードファイバ 156Mbps SONET / SDH シングルモードファイバ 156Mbps SONET / SDH マルチモードファイバ 156Mbps SONET / SDH UTP カテゴリ5 45Mbps (DS3) 同軸 156Mbps WAN インタフェース用			
	-	156Mbps SONET / SDH SMF ロングバージョン 1.5M / 6.3Mbps インタフェース (セルリレー)		
呼制御方式	ILMI, PVC / SVC UNI3.0 / 3.1 / 4.0(予定) IISP, P-NNI(Ver1.0) LANE(Ver1.0)			
トラフィック制御	CBR, rt-VBR, nrt-VBR, UBR, ABR(予定)			
CLAD機能	-	VTOA(サーキットエミュレーション) (1.5M / 6.3Mbps インタフェース)		
サーバ内蔵	LANエミュレーションサーバ, ARPサーバ(予定)			
高信頼	電源部二重化 / 活性挿抜	共通部二重化 / 活性挿抜		
ネットワーク管理	SNMP エージェント機能 (MIB-II, ILMI MIB, 拡張MIB)			
諸元	外形寸法(W.D.H)	442 x 483 x 146mm	442 x 493 x 360mm	442 x 492 x 800mm
	質量	20kg	45kg	90kg
	電源	AC100V	AC100V / DC-48V	AC100V
	消費電力	500VA	1200VA	1900VA
周囲条件	発熱量	1400KJ / h	3400KJ / h	5400KJ / h
最小構成価格(税別)	¥2,900,000 ~	¥4,600,000 ~	¥7,800,000 ~	

部門内やフロア内の通信を高速化。 あらゆるネットワークで活躍する高速スイッチングハブ。

インターネット / イン트라ネットなど、パソコンのネットワーク利用率が高まるとともに、データのマルチメディア化などが進行しています。そうした環境の中、これまでのLANシステムのインタフェースを変えることなく、より高効率のネットワークへの移行を容易にするスイッチングハブシリーズを大幅に拡充しました。

導入の簡単な低価格スタンダードモデルから、より高度な管理や拡張性を実現する高機能モデルまで、用途に応じて選択できます。

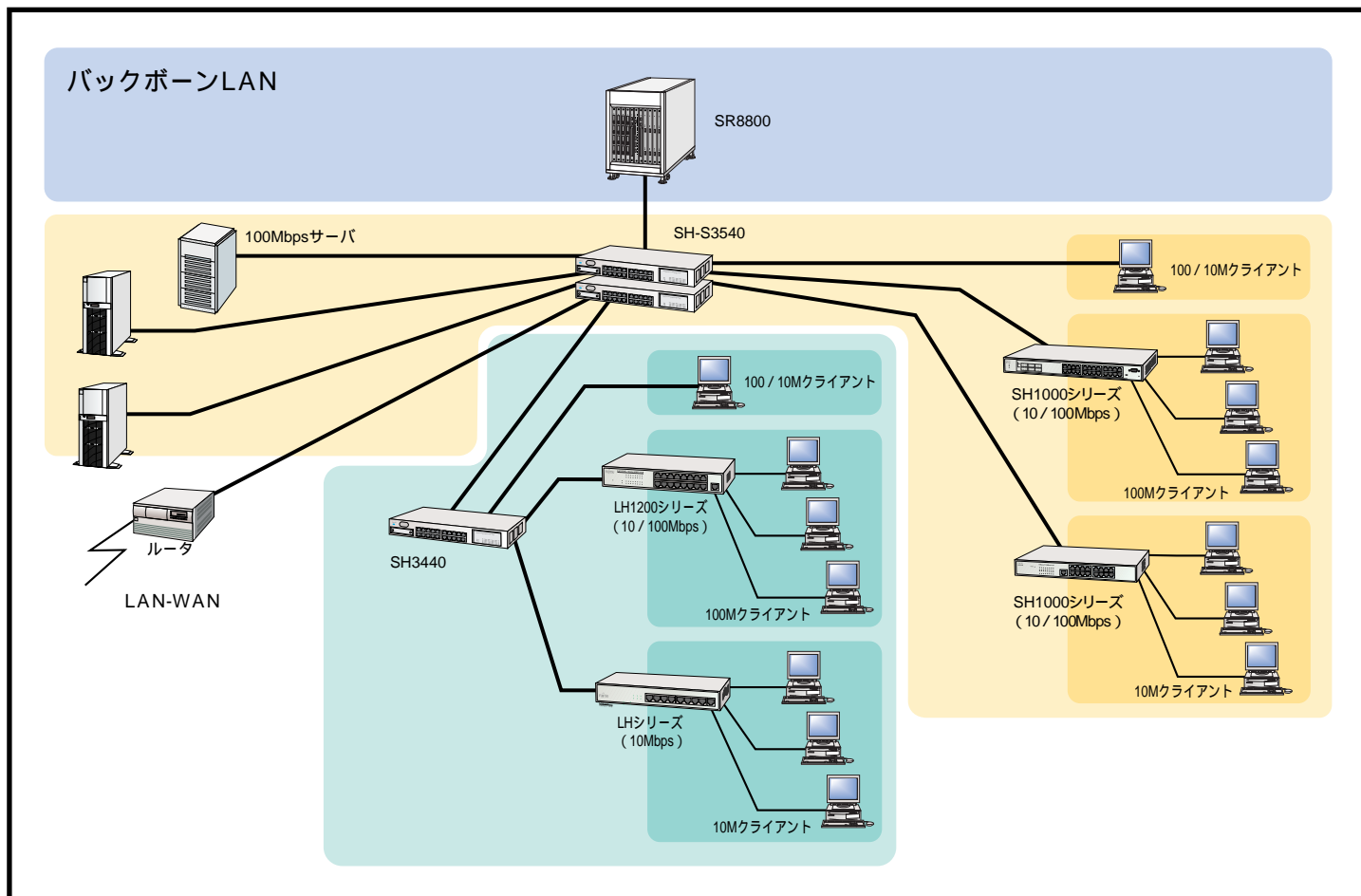

スイッチングハブ (SHシリーズ)

機能	自動切替	スイッチングハブ	ポート構成
スタックابل	10 / 100M 自動切替	SH-S3540スイッチングハブ	100M × 24
タグVLAN 拡張スロット装備 ギガビットイーサネット対応		SH3440スイッチングハブ	100M × 24
ポートVLAN機能装備		SH1740スイッチングハブ	100M × 24
SNMP監視機能装備		SH1631スイッチングハブ	100M × 16
		SH1631TFスイッチングハブ	100M × 15、FX × 1
		SH1610Fスイッチングハブ	100M × 2、FX × 6
監視機能なし	10 / 100M 自動切替	SH1532スイッチングハブ	100M × 16
		SH1512スイッチングハブ	100M × 8
		SH1512Mスイッチングハブ	100M × 8

SHシリーズの特長

1. スタック接続による高い拡張性

対応機種 SH-S3540

1台のハブではポート数が足りない場合、通常はハブ同士のカスケードにより接続を行います。SH-S3540では、最大8段までのスタック接続が可能です。これにより、最大で224ポートの1台のハブとして管理 / 運用を行うことができます。さらに、スタック接続のバス速度は超高速の2.5Gbps。多段接続時のパフォーマンス減少を最小限にした処理能力もあわせて利用できます。広いオフィスなど、ハブのポート数が不足する場合や、段階的にクライアント数が増加する場合など、柔軟なポートの増設を行う場合に最適です。

カスケードによる増設

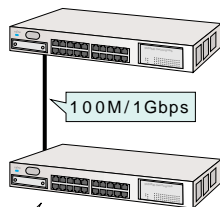

接続する速度は100M / 1Gbps。装置の管理 / 設定などの作業は各スイッチごとに必要。

スタックによる増設

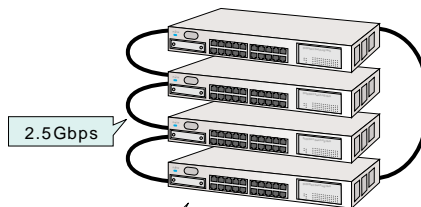

スタックバスの速度は2.5Gbps。装置の管理 / 設定などの作業は1台のスイッチとして行える。

2. タグVLAN(装置間VLAN)による柔軟なネットワーク構築

対応機種 SH-S3540

SH3440

VLAN(バーチャルLAN)とは、スイッチングハブのポートをグルーピング化し、擬似的にグループごとに閉じたネットワークを構成する機能です。SH-S3540 / SH3440は、装置をまたがってVLANを構成することができるタグVLAN機能をサポート。物理的な配線と独立してネットワーク設計が可能であるため、フロア間をまたいでのVLAN構築や、頻繁な組織変更によるネットワーク構成の変更にも設定のみで容易に対応することができます。

複数のスイッチングハブを連携したVLANの構築が可能

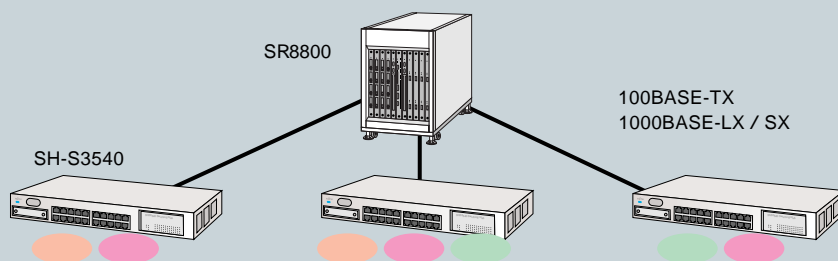

装置をまたがるVLANをポート毎に定義。物理的な配線と独立したネットワーク設計が可能。

● VLAN
● VLAN
● VLAN

スイッチングハブ

3. フロー制御機能

対応機種：SHシリーズ全機種(SH1610Fを除く)

ひとつのポートに過度のトラフィックが集中するとパケット廃棄が発生してしまいます。フロー制御は、このような場合に端末にフレームの送信を制御させ、パケット廃棄を回避する機能です。SH1000シリーズ(SH1610Fを除く)は全二重通信時のみならずバックプレッシャ方式により半二重通信時のフロー制御機能もサポートし、データ通信の高い信頼性を提供します。

フロー制御を行わない場合

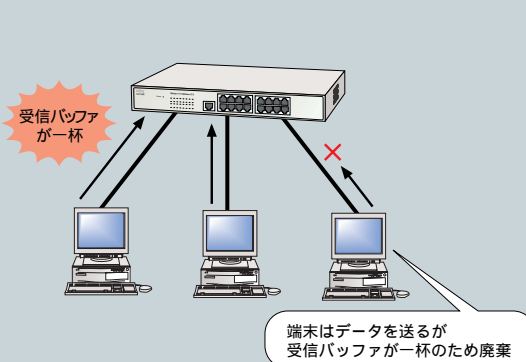

フロー制御を行った場合

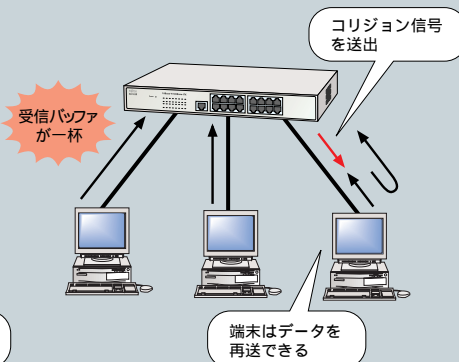

スイッチングハブ

高機能タイプ

各種機能を備え、拡張スロットを持ったスイッチングハブのシリーズです。最大8台のスタックにより224ポートまで拡張が可能なSH-S3540に加え、コストパフォーマンスの高いSH3440をご用意して各種のニーズに応えます。拡張スロットにはオプションでギガビットイーサネットや100BASE-FXなどの各種インタフェースを搭載可能で、さまざまなネットワークに対応します。機能面では、ポートVLAN、タグVLANなど各種の高い機能はもちろん、IGMP snoopingによりVODなどのマルチメディア、マルチキャストアプリケーションにも対応しています。



SH-S3540 スwitchingハブ

スタックによる拡張が可能なスイッチングハブ

SH-S3540は、10 / 100BASE-TX×24ポート、拡張スロット×1を装備し、さらに最大8台(224ポート)までのスタック接続が可能な拡張性に優れたスタックプルタイプのスイッチです。オプションモジュールにより、ギガビットイーサネットや100BASE-FXなど、各種インタフェースに対応可能で、装置間VLAN(タグVLAN)機能も備えた高機能スイッチングハブです。



SH3440 スwitchingハブ

高速 / 高機能スイッチングハブ

SH3440は、10 / 100BASE-TXを24ポートと拡張スロット×1を装備したスイッチングハブです。オプションモジュールはSH-S3540と共通で、ギガビットイーサネットや100BASE-FXにも対応します。VLANやIGMP snoopingなどの機能についてもSH-S3540と同様にご利用いただけます。

SH3000シリーズ用オプション			
品名	型名	価格(税別)	備考
100BASE-TX×4モジュール	SHS35TX4	¥134,000	SH-S3540 / SH3440共通オプション
100BASE-FX×2モジュール	SHS35FX2	¥134,000	SH-S3540 / SH3440共通オプション
1000BASE-SX×1モジュール	SHS35GS1	¥160,000	SH-S3540 / SH3440共通オプション
1000BASE-SX×1高信頼モジュール	SHS35GSR1	¥290,000	SH-S3540 / SH3440共通オプション、冗長ポート構成
1000BASE-LX×1モジュール	SHS35GL1	¥270,000	SH-S3540 / SH3440共通オプション
1000BASE-LX×1高信頼モジュール	SHS35GLR1	¥374,000	SH-S3540 / SH3440共通オプション、冗長ポート構成
スタックモジュール	SHS35SM1	¥60,000	SH-S3540専用オプション、スタック時に使用
スタックリターンケーブル	SHS35SRC1	¥29,000	SH-S3540専用オプション、3段以上のスタック時に1本必要

製品名	SH-S3540	SH3440	備考
インタフェース (カッコ内は最大)	10 / 100BASE-TX 24(28) 10BASE-T — 100BASE-FX 〇(2) 1000BASE-LX 〇(1) 1000BASE-SX 〇(1)	24(28) — 〇(2) 〇(1) 〇(1)	標準24ポート、10 / 100BASE-TX×4ポートモジュール搭載可能 — 100BASE-FX×2ポートモジュール搭載可能 1000BASE-LX(GI / SM)モジュール搭載可能 1000BASE-SX(GI)モジュール搭載可能
拡張スロット数	1	1	拡張モジュールは共通
スタック機能	(最大8台)	×	
ネットワーク管理	SNMP(MIB-、拡張MIB)、RMON		NetEyemanager / SHにより機器の詳細管理が可能
VLAN	ポートVLAN タグVLAN		
フロー制御			ギガビットポートのみ
その他機能	ポートモニタリング、スパニングツリー、IGMP snooping		
添付品	取扱説明書、ラック取付金具(EIA規格準拠)		
諸元	外形寸法(W.D.H)	439×377×70mm	
	質量	5.7kg	
	消費電力	150W	
	発熱量	540KJ/h	
	騒音	47dB	
標準価格(税別)	¥498,000	¥330,000	

監視機能付BOXタイプ

このシリーズは、SNMPによる監視機能を装備したスイッチングハブです。ネットワーク管理プラットフォーム (SystemWalker / CentricMGR、Fujitsu Network Node Manager for WindowsNT) によるネットワーク構成管理、障害管理、性能管理が可能であり、さらに機器管理アプリケーション (NetEyemanager / SH) による詳細管理が可能です。

10 / 100BASE-TXのインタフェースだけでなく、100BASE-FXのインタフェースを備えたモデルまでご用意し、バックボーンへの接続を含めた多様なニーズにお応えします。



SH1740 スイッチングハブ

100Mbps対応スイッチングハブ

10 / 100Mbps自動切替を24ポート搭載 (うち1つはカスケードスイッチ付)
ポートVLAN機能を装備し、柔軟なネットワーク構築を実現

SH1631 スイッチングハブ

100Mbps対応スイッチングハブ

10 / 100Mbps自動切替を16ポート搭載 (うち1つはカスケードスイッチ付)
10Mbps 100Mbpsへの移行に最適

SH1631TF スイッチングハブ

100Mbps対応スイッチングハブ

10 / 100Mbps自動切替を15ポート搭載
100BASE-FXを1ポート装備しているため、フロア間接続時に最適



SH1610F スイッチングハブ

100Mbps対応スイッチングハブ

10 / 100Mbps自動切替を2ポート搭載
100BASE-FXを6ポート装備しているため、フロア間接続時の簡易センタスイッチとして最適

製品名		SH1740	SH1631	SH1631TF	SH1610F
基本インタフェース	10 / 100BASE-TX	24	16	15	2
	100BASE-FX	—	—	1	6
	10BASE-T	—	—	—	—
	AUI	—	—	—	—
カスケード	—	—	—	×	
エージング機能	—	あり (20 ~ 510秒)			—
スイッチング方式	ストア & フォワード				—
フロー制御	—	—	—	×	
ポートVLAN	—	—	×	—	
ネットワーク機能	全二重通信、スパニングツリー、ポートモニタリング、学習機能 (MIB-、拡張MIB)				
ネットワーク管理	SNMP	—	—	×	—
	RMON	—	—	—	—
アドレス学習テーブル	4000	—	2000	—	
添付品	取扱説明書、19インチラック取付用金具 (EIA規格準拠)、検査合格証、コネクタ保護カバー				
諸元	外形寸法 (W.D.H)	440 x 245 x 44mm	350 x 245 x 44mm	—	440 x 340 x 56mm
	質量	3.8kg	3.8kg	—	4.5kg
	消費電力	80W	50W	—	35W
	発熱量	290KJ / h	180KJ / h	—	126KJ / h
	騒音	45dB	—	ファンレス	
標準価格 (税別)	¥270,000	¥167,000	¥247,000	¥600,000	

スイッチングハブ

スタンダードBOXタイプ

簡単 / 低価格にLANを構築できるスタンダードBOXタイプのスイッチングハブです。今回、さらにコストパフォーマンスの高い3機種を提供し、LAN環境の高速化を低コストで実現することができます。

NEW



SH1532 スイッチングハブ

100Mbps対応多ポート低価格スイッチングハブ

10 / 100Mbps自動切替を16ポート搭載
(うち1つがカスケードポートとの排他使用)
10Mbps 100Mbpsへの移行に最適

NEW



SH1512 スイッチングハブ

100Mbps対応低価格スイッチングハブ

10 / 100Mbps自動切替を8ポート搭載
(うち1つがカスケードポートとの排他使用)
10Mbps 100Mbpsへの移行に最適

NEW



SH1512M スイッチングハブ

マグネット付小型低価格スイッチングハブ

10 / 100Mbps自動切替 を8ポート搭載
(うち1つがカスケードスイッチ付)
添付のマグネットを装着することにより、場所を選ばずに設置が可能。

通信モード切替スイッチ未装備のため、自動認識による接続のみ可能。10M / 100M自動認識のLAN機器においては機器間の相互接続性により、自動認識の結果、最適なモードでは通信できない場合があります。

スイッチングハブ

SH1512Mの使用イメージ



SH1500シリーズ用オプション				
品名	型名	価格(税別)	対象機種	備考
19インチラック取付金具	SH1RUD01	¥2,000	SH1532	EIA規格準拠
	SH1RUC01	¥2,000	SH1512	EIA規格準拠
縦置き台	SH1RU1	¥5,800	SH1532 / SH1512	

製品名		SH1532	SH1512	SH1512M
基本インタフェース	10 / 100BASE-TX	16	8	8
カスケード				
エージング機能		あり(300秒)		あり(240秒)
スイッチング方式		ストア&フォワード		
フロー制御				
ネットワーク機能		全二重通信、学習機能		
ネットワーク管理	SNMP	×		
	RMON	×		
アドレス学習テーブル		2000		
添付品		取扱説明書、検査合格証、コネクタ保護カバー		
諸元	外形寸法(W.D.H)	324 x 231 x 45mm	266 x 162 x 44mm	177 x 103 x 31mm
	質量	3.0kg	1.5kg	0.35kg
	消費電力	24W	8W	5W
	発熱量	87KJ / h	29KJ / h	18KJ / h
	騒音		ファンレス	
標準価格(税別)		¥29,800	¥10,800	¥13,400

スイッチングハブ選択のポイント

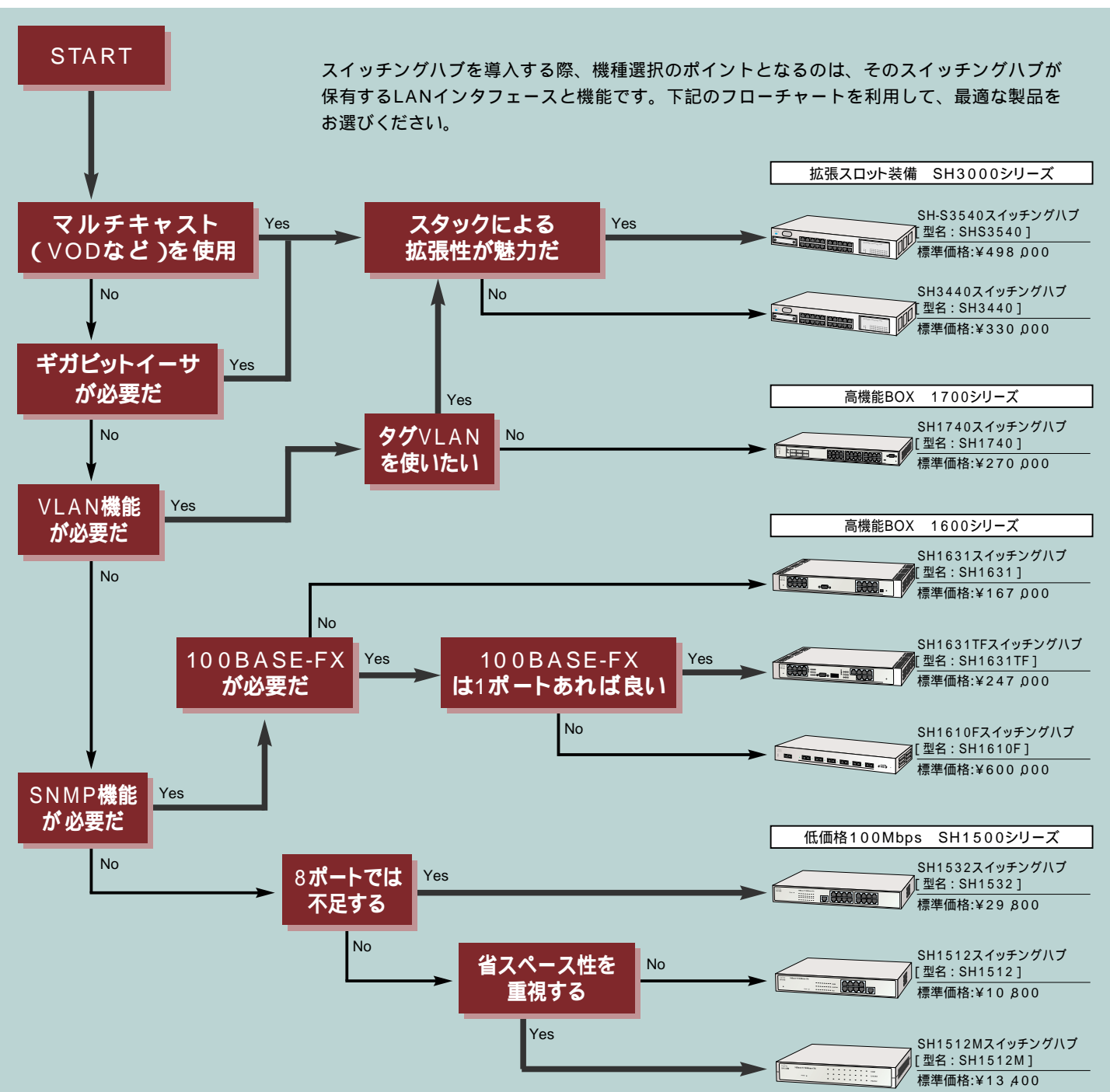

各スイッチングハブのポート数

スイッチ	10 / 100M	FX	ギガ
SH-S3540	24(28)	0(2)	0(1)
SH3440	24(28)	0(2)	0(1)
SH1740	24	0	0
SH1631	16	0	0
SH1631TF	15	1	0
SH1610F	2	6	0
SH1532	16	0	0
SH1512	8	0	0
SH1512M	8	0	0

カッコ内はオプション増設による最大値
SH-S3540のスタック時は最大100M×224ポート

価格には、消費税などは含まれていません。

既存LANシステムを拡張するレピータハブ。

デュアルスピードハブ(LH1200シリーズ)

デュアルスピードハブは、10/100BASE-TXのポートを装備しており、レピータハブながら10Mbpsと100Mbpsのどちらでも利用可能です。ハブ内部に10Mbpsと100Mbpsの2つのバスを持ち、その間をスイッチすることによって相互に通信を行います。

メリット

通常、レピータハブでは10Mbpsまたは100Mbps固定での利用のみが可能ですが、デュアルスピードハブは10Mbpsと100Mbpsの混在ができるので、10Mbpsの機器を残したまま100Mbpsの環境の導入が可能になります。スタック機能によりカスケード段数を気にせず設置できます。

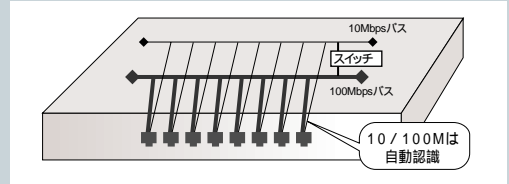

デュアルスピード



LH1208Cデュアルスピードハブ

【型名: LH1208C】

標準価格: ¥39,300

備考: 10/100BASE-TX×8デュアルスピード対応
LH1208C / 1216Cと合わせ、最大4台までスタック可能
19インチラック取付金具添付(EIA規格準拠)



LH1216Cデュアルスピードハブ

【型名: LH1216C】

標準価格: ¥69,300

備考: 10/100BASE-TX×16デュアルスピード対応
LH1208C / 1216Cと合わせ、最大4台までスタック可能
19インチラック取付金具添付(EIA規格準拠)



LH1208VCAエージェントハブ

【型名: LH1208VCA】

標準価格: ¥97,500

備考: 10/100BASE-TX×8, AUIポート×1
SNMPエージェント機能、デュアルスピード対応
NetEyemanager / LANIによる詳細管理
LH1208VCA / 1216VCAと合わせ、最大4台までスタック可能
19インチラック取付金具添付(EIA規格準拠)



LH1216VCAエージェントハブ

【型名: LH1216VCA】

標準価格: ¥147,500

備考: 10/100BASE-TX×16, AUIポート×1
SNMPエージェント機能、デュアルスピード対応
NetEyemanager / LANIによる詳細管理
LH1208VCA / 1216VCAと合わせ、最大4台までスタック可能
19インチラック取付金具添付(EIA規格準拠)

レピータハブ

10M



LH8VC2ハブユニット

【型名: LH8VC2】

標準価格: ¥12,300

備考: 10BASE-T×8, AUI×1



LH36XAエージェントハブ

【型名: LH36XA】

標準価格: ¥148,000

備考: 10BASE-T×36, AUI, BNC, SNMPエージェント機能

コンバータ



F9190RT3リモートトランシーバ

【型名: F9190RT3】

標準価格: ¥198,000

備考: 100BASE-TXと100BASE-FXを変換

製品名		LH1208C	LH1216C	LH1208VCA	LH1216VCA	LH8VC2	LH36XA	F9190RT3
ポート	10BASE-T	-				8	36	-
	AUI	-				1	-	-
	10/100BASE-TX	8	16	8	16	-	-	1(100Mのみ)
	100BASE-FX	-				-	-	1
カスケード		-						
スタック		-						
諸元	外形寸法(W.D.H)	266×162×44mm		440×204×44mm		250×120×37mm	430×270×60mm	160×140×40mm
	質量	1.7kg	1.9kg	3.0kg	3.1kg	1.0kg	5.0kg	1.0kg
	消費電力	20w	30w	30w	40w	6w	12.1w	15w
	発熱量	72KJ/h	108KJ/h	108KJ/h	144KJ/h	22KJ/h	43.5KJ/h	5.4KJ/h
	騒音	45db				ファンレス		
標準価格(税別)		¥39,300	¥69,300	¥97,500	¥147,500	¥12,300	¥148,000	¥198,000

価格には、消費税などは含まれていません。

レピータハブ選択のポイント

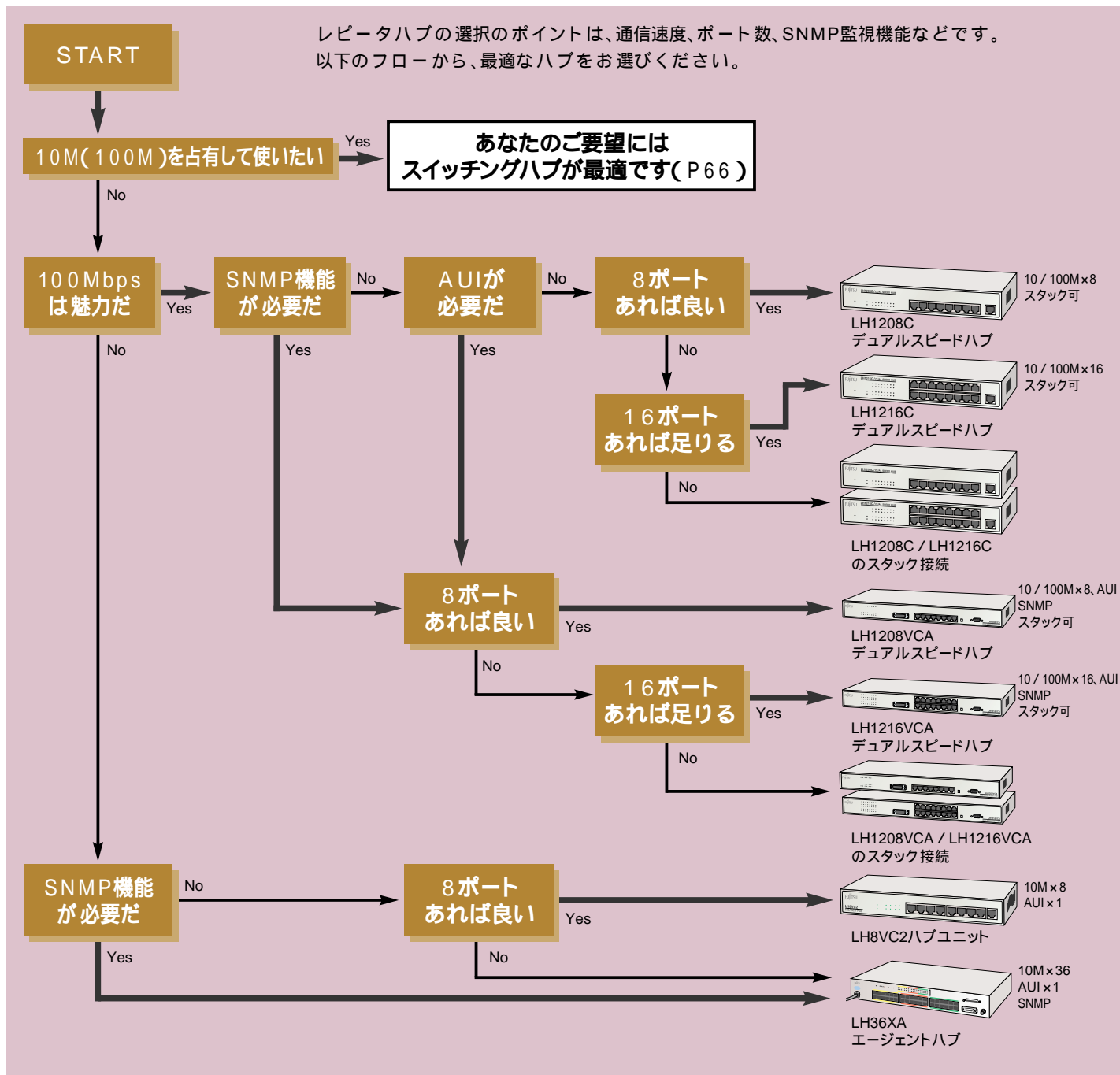

レピータハブ

LH1200C / LH1200VCAシリーズのスタック接続

LH1200C / LH1200VCAの各シリーズでは、同シリーズのハブ同士の接続でスタック接続をサポートします。これにより、最大4段までのスタック接続が可能となります。このスタック接続は、LH1208CとLH1216Cの間、またLH1208VCAとLH1216VCAの間で可能で、ハブ間の接続をカスケード段数を気にすることなく行うことができます。

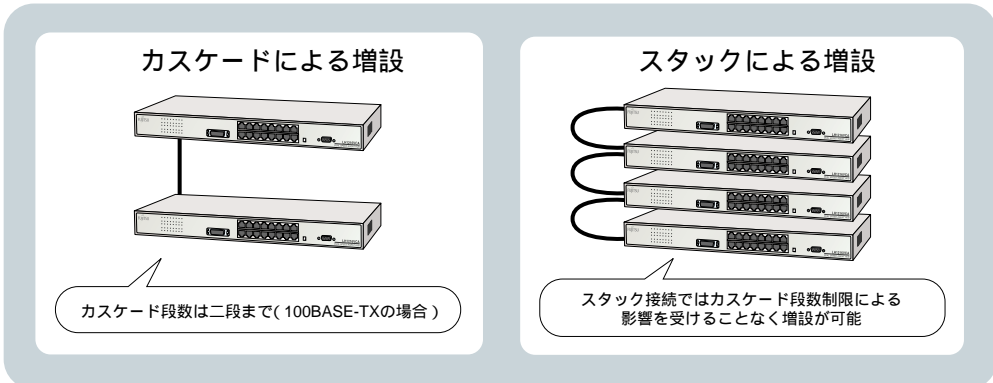

その他のイーサネットコンポーネント



F9190E12 トランシーバ
 【型名：F9190E12】
 標準価格：¥19,000
 10BASE5(AUI)×1
 65×90×36mm / 0.27kg
 0.8W / 2.9KJ/h
 備考：機器1台を10BASE5幹線へ接続



F9190E22 マルチトランシーバ
 【型名：F9190E22】
 標準価格：¥35,000
 10BASE5(AUI)×2
 130×95×36mm / 0.4kg
 1.0W / 3.8KJ/h
 備考：機器2台を10BASE5幹線へ接続



F9190E42 マルチトランシーバ
 【型名：F9190E42】
 標準価格：¥58,000
 10BASE5(AUI)×4
 243×113×36.5mm / 0.76kg
 1.3W / 4.6KJ/h
 備考：機器4台を10BASE5幹線へ接続



F9190F12 トランシーバ
 【型名：F9190F12】
 標準価格：¥19,000
 10BASE5(AUI)×1
 65×75×25mm / 0.2kg
 0.8W / 2.9KJ/h
 備考：機器1台を10BASE2幹線へ接続



F9190F22 マルチトランシーバ
 【型名：F9190F22】
 標準価格：¥35,000
 10BASE5(AUI)×2
 130×80×25mm / 0.31kg
 1.0W / 3.8KJ/h
 備考：機器2台を10BASE2幹線へ接続



F9190F42 マルチトランシーバ
 【型名：F9190F42】
 標準価格：¥58,000
 10BASE5(AUI)×4
 245×113×36.5mm / 0.75kg
 1.3W / 4.6KJ/h
 備考：機器4台を10BASE2幹線へ接続



LFA-R0535 トランシーバ
 【型名：LFA-RO535】
 標準価格：¥8,800
 10BASE5(AUI)×1、10BASE-T×1
 43×78×23mm / 0.06kg
 2.5W / 9KJ/h
 備考：AUI機器をハブに接続する時に使用
 [ファミリーハード製品]



F9190R23 レピータ
 【型名：F9190R23】
 標準価格：¥80,000
 10BASE5(AUI)×2
 250×200×45mm / 2.1kg
 14.2W / 47.3KJ/h
 備考：10BASE5 / 2間を相互接続し延長する装置
 (トランシーバが必要)

その他のコンポーネント

製品名	DSLINK切替器		カスケードアダプタ	同軸セグメント用品		拡張同軸コネクタ		
	型名	F9190TS1	F9190TS2	F9190HC5	F9190T1	F9190T3	F9190T2	F9190T4
諸元	外形寸法(W.D.H)	120×60×110mm		45×60×24mm	-			-
	質量	1kg		0.05kg	-			-
構成品		-			終端抵抗、アースコネクタ、アース線、保守用コネクタ(F9190T1のみ)		同軸ケーブル中継用コネクタ	
備考		接続機器側1ポート	接続機器側2ポート	ケーブル部は20cm	10BASE5用	10BASE2用	10BASE5用	10BASE2用
標準価格(税別)		¥31,000	¥31,000	¥2,000	¥15,000	¥10,000	¥2,000	¥1,500

その他のイーサネットコンポーネント

LANファミリーハード製品

LANファミリーハード製品

LANファミリーハードは各ベンダーのブランドのまま富士通より販売する他社製品群です。富士通では、各製品に対し、専門部隊による万全な機能仕様確認、機能評価試験、相互接続検証を実施し、ハードウェア・ソフトウェア製品に加え、インテグレーションサービス、装置保守などを含めたトータルなサポートを提供しています。

CISCO SYSTEMS社製LAN製品

富士通は、LANファミリーハードとして、CISCO SYSTEMS社製スイッチングハブ、ルータを提供します。

ルーター一覧

リモートルータ

製品名		Cisco 800シリーズ					Cisco 1003
		Cisco 801	Cisco 803	Cisco 805	Cisco 811	Cisco 813	
型名		LCR801*	LCR803*	LCR805*	LCR811*	LCR813*	LCR1003*
インタフェース		LAN WAN その他	10BASE-T x 1 10BASE-T x 4 (HUB) BRI x 1 アナログ x 2	10BASE-T x 1 スマートリアルタイム(同軸/非同軸)	BRI x 1	10BASE-T x 4 (HUB) アナログ x 2	- 10BASE-T x 1 BRI x 1
内蔵DSU				内蔵 (U点 x 1, S / T点 x 1)			
サポートプロトコル		LAN		TCP / IP, IPX		TCP / IP, IPX, AppleTalkなど	
		WAN		PPP, フレームリレー, X.25		PPP, FR, X.25など	
諸元		外形寸法 (W.D.H)		246 x 211 x 51mm		203 x 210 x 45mm	
		質量		0.63kg		0.65kg	
		消費電力		0.672kg		0.66kg	
				25W		20W	
						0.69kg	
						0.9kg	
						25W	

製品名		Cisco 1600シリーズ		
		Cisco 1601-R	Cisco 1603-R	Cisco 1605-R
型名		LCR1601R*	LCR1603R*	LCR1605R*
拡張スロット		1 (WANの拡張可能)		
インタフェース		LAN	10BASE-T / AUI x 1	10BASE-T / AUI x 2
		WAN	シリアル x 1	BRI x 1
		その他		
サポートプロトコル		LAN	TCP / IP, IPX, AppleTalk, SNAなど	
		WAN	PPP, FR, X.25など	
諸元		外形寸法 (W.D.H)		283.2 x 220.2 x 55.6mm
		質量		0.75 ~ 0.82kg
		消費電力		最大27W

製品名		Cisco 1700シリーズ			
		Cisco 1720	Cisco 1750		
型名		LCR1720*	LCR1750*	LCR175V2*	LCR175V4*
WANカードスロット数		2	2 (音声カード搭載可能)		
Voiceインタフェーススロット数		-	1 (音声カード専用)		
標準搭載DSP数		-	0	1	2
音声チャンネル数		-	0	2	4
標準搭載LANインタフェース		10 / 100BASE-TX x 1			
サポートプロトコル		TCP / IP			
		WAN			
		PPP, フレームリレー			
ブリッジ機能		あり			
WANインタフェース		BRI / PRI / 高速シリアル(最高2Mbps) / 低速シリアル(最高128Kbps)			
Voiceインタフェース		-			
その他 (機能)		IPsec, L2TP, WFQ, CAR, RSVPなど	VoIP, IPsec, L2TP, WFQ, CAR, RSVP など		
諸元		外形寸法 (W.D.H)		284 x 221 x 78.5mm	
		質量		最大1.32kg	
		消費電力		最大20W	

製品名		Cisco 2500シリーズ							
		Cisco 2501	Cisco 2503	Cisco 2507	Cisco 2511	Cisco 2513	Cisco 2514	Cisco 2516	Cisco 2520
型名		LCR2501*	LCR2503*	LCR2507*	LCR2511*	LCR2513*	LCR2514*	LCR2516*	LCR2520*
インタフェース		LAN	AUI x 1	10BASE-T x 16 (HUB)	AUI x 1	AUI x 1, トーキング x 1	AUI x 2	10BASE-T x 14 (HUB)	10BASE-T / AUI x 1
		WAN	シリアル x 2	シリアル x 2, BRI x 1	シリアル x 2	高速シリアル x 2	シリアル x 2	シリアル x 2, BRI x 1	
		その他			非同期シリアル x 16			低速シリアル x 2	
サポートプロトコル		TCP / IP, IPX, AppleTalk, SNA, DECnet, XNS, OSIなど							
		WAN							
		PPP, FR, X.25など							
諸元		外形寸法 (W.D.H)				444.5 x 286.2 x 44.4mm			
		質量				4.5kg			
		消費電力				40W			

製品名		Cisco 2600シリーズ							
		Cisco 2610	Cisco 2611	Cisco 2611-DC	Cisco 2612	Cisco 2620	Cisco 2621	Cisco 2650	Cisco 2621
型名		LCR2610*	LCR2611*	LCR2611*D	LCR2612*	LCR2620*	LCR2621*	LCR2650*	LCR2621*
拡張スロット		ネットワークモジュール x 1, WANインタフェースカード x 2							
インタフェース		LAN	10BASE-T x 標準1ポート	10BASE-T x 標準2ポート	10BASE-T x トーキング x 1	10 / 100BASE-TX x 標準1ポート	10 / 100BASE-TX x 標準2ポート	10 / 100BASE-TX x 1	10 / 100BASE-TX x 2
		WAN	BR (専用線, ISDN), PRI (専用線), シリアル (V.35 / X.21 / V.24 / RS449)				?		?
		その他	E&M, ODR (ラック), FXS (アナログ電話機接続)				?		?
電源		AC電源		DC電源	AC電源		?		?
サポートプロトコル		TCP / IP, IPX, AppleTalk, SNA, DECnet, XNS, OSIなど							
		WAN							
		PPP, FR, X.25など							
諸元		外形寸法 (W.D.H)				445 x 300 x 43mm			
		質量				4.02 ~ 4.66kg			
		消費電力				最大72W			

LANファミリーハード製品

ルーター一覧

センタールータ

製品名	Cisco 3600シリーズ		Cisco 3600シリーズ		CiscoAS 5300
	Cisco 3620	Cisco 3640	Cisco 3661	Cisco 3662	
型名	LCR3620*	LCR3640*	LCR3661*	LCR3662*	LCA5300*
標準搭載インタフェース	-	-	10 / 100BASE-TX x 1	10 / 100BASE-TX x 2	-
拡張スロット	2	4	6		3
インタフェース	LAN	10BASE-T / AU, 100BASE-TX / FX, ATM, トークンリング		10BASE-T / AU, 100BASE-TX / FX, ATM, トークンリング	10BASE-T, 100BASE-TX
	WAN	BRI, PRI, シリアル, ATM		BRI, PRI, シリアル, ATM	PRK (専用線, ISDN)
	その他	E&M, FXS(アナログ電話機接続)		E&M, FXS(アナログ電話機接続)	PRK(T1)
サポートプロトコル	LAN	TCP / IP, IPX, AppleTalk, SNA, DECnet, XNS, OSIなど		TCP / IP, IPX, AppleTalk, SNA, DECnet, XNS, OSIなど	TCP / IP, IPX, AppleTalk, SNA, DECnet, XNS, OSIなど
	WAN	PPP, FR, X.25など		PPP, FR, X.25など	PPP, FR, X.25など
諸元	外形寸法 (W.D.H)	445 x 342 x 44mm	445 x 400 x 87mm	445 x 300 x 221mm	445 x 464 x 86mm
	質量	6.36 ~ 6.8kg	8.18 ~ 10.5kg	14.55 ~ 19.55kg	最大12kg
	消費電力	最大60W	最大140W	最大250W	最大400W

センタールータ

製品名	Cisco 7200VXRシリーズ		Cisco 7500シリーズ		
	Cisco 7204VXR	Cisco 7206VXR	Cisco 7505	Cisco 7507	Cisco 7513
型名	LCR72V4*	LCR72V6*	LCR7505*	LCR7507*	LCR7513*
標準搭載インタフェース					
拡張スロット	4	6	5 (CPU用 x 1)	7 (CPU用 x 2)	13 (CPU用 x 2)
インタフェース	LAN	10BASE-T, 100BASE-TX / FX, 1000BASE-ATM(OC3, DS3), FDDI, トークンリング		10BASE-T, 100BASE-TX / FX, 1000BASE-ATM(OC3, DS3), FDDI, トークンリング	
	WAN	BRI, PRI, ATM, シリアル		PRI, ATM, シリアル(V.35, X.21, V.24, RS449)	
	音声	T1 / E1 共用			
サポートプロトコル	LAN	TCP / IP, IPX, AppleTalk, SNA, DECnet, XNS, OSIなど		TCP / IP, IPX, AppleTalk, SNA, DECnet, XNS, OSIなど	
	WAN	PPP, FR, ATM, X.25など		PPP, FR, ATM, X.25など	
諸元	外形寸法 (W.D.H)	426.7 x 431.8 x 133.4mm	444.5 x 431.8 x 266.7mm	444.5 x 637.5 x 489mm	444.5 x 558.8 x 857.3mm
	質量	16.64 ~ 22.7kg	20.87 ~ 31.75kg	34.47 ~ 64.63kg	34.02 ~ 72.58kg
	消費電力	最大370W	最大600W	最大628W	最大1700W

Cisco Systemsならびにシスコシステムズのロゴはシスコシステムズ社の商標です。
Cisco, Catalystはシスコシステムズ社の商標です。

スイッチングハブ一覧

製品名	Catalyst 1900シリーズ							
	1912-A	1912C-A	1912-EN	1912C-EN	1924-A	1924C-A	1924-EN	1924C-EN
型名	LCS1912A	LCS1912C	LCS1912E	LCS1912CE	LCS1924A	LCS1924C	LCS1924AE	LCS1924CE
インタフェース	10BASE-T	12			24			
	AUI				1			
	100BASE-TX	2	1	2	1	2	1	2
	100BASE-FX	-	1	-	1	-	-	1
ISL(装置間VLAN)	-	-	-	-	-	-	-	-
CGMP	-	-	-	-	-	-	-	-
ネットワーク管理	SNMP		SNMP, RMON		SNMP		SNMP, RMON	
諸元	外形寸法 (W.D.H)	444.5 x 388.6 x 43.9mm						
	質量	4.78kg						
	消費電力	65W						

製品名	Catalyst 2900シリーズ				
	2912-XL-EN	2924-XL-EN	2924C-XL-EN	2924M-XL-EN	2912MF-XL
型名	LCS2912AE	LCS2924AE	LCS2924CE	LCS2924ME	LCS2912MF
標準搭載 LAN	10 / 100BASE-TX	12	24	24	-
	100BASE-TX	-	-	-	-
	100BASE-FX	-	2	-	12
拡張スロット	-	-	-	2	-
標準搭載 LAN	10 / 100BASE-TX	-	-	オプションにて対応可能	
	100BASE-FX	-	-	オプションにて対応可能	
	ATM	-	-	オプションにて対応可能	
	1000BASE	-	-	オプションにて対応可能(別途GBIC要)	
ネットワーク管理	SNMP, RMON				
諸元	外形寸法 (W.D.H)	445 x 248 x 44mm		445 x 305 x 88mm	
	質量	3.2kg		6.12 ~ 6.8kg	
	消費電力	70W		90 ~ 170W	
その他(機能)	VLAN(802.1Q, ISL), CGMP(IPマルチキャスト効率伝送), ファストイーサチャネル				

製品名	Catalyst 3500シリーズ				Catalyst 2948G		Catalyst 2980G
	3508G-XL-EN	3512-XL-EN	3524-XL-EN	3548-XL-EN	2948G	2948G-L3	Catalyst 2980G
型名	LCS3508GE	LCS3512E	LCS3524E	LCS3548E	LCS2948G	LCS2948G3	LCS2980G3
インタフェース	10 / 100BASE-TX	-	12	24	48	48	80
	100BASE	8 (別途GBIC要)		2 (別途GBIC要)		2 (別途GBIC要)	
VLAN	IEEE802.1Q, ISL				IEEE802.1Q	IEEE802.1Q, ISL	IEEE802.1Q
レイヤ3スイッチ					-	IP, IPマルチキャスト, IPX	-
ネットワーク管理	SNMP, RMON						
諸元	外形寸法 (W.D.H)	445 x 406 x 44mm	445 x 300 x 44mm	445 x 390 x 44mm	445 x 381 x 66mm	434 x 457 x 66mm	445 x 432 x 89mm
	質量	5.5kg	4.7kg	5.5kg	5.9kg	8.1kg	7.3kg
	消費電力	83W	50W	75W	100W	120W	175W

LANファミリーハード製品

スイッチングハブ一覧

製品名	Catalyst 4000シリーズ			Catalyst 4900	
	Catalyst 4003	Catalyst 4006		Catalyst 4908G-L3	4912G
型名	LCS4003A	LCS4003B	LCS4006A	LCS4908G3	LCS4912GA
標準搭載	10 / 100BASE-TX	80	-	-	-
	1000BASE	2(別途GBIC要)	-	8(別途GBIC要)	12(別途GBIC要)
スロット数	3(空き2)	3(空き0)	6(空き5)	-	-
レイヤ3スイッチ	オプションモジュールで対応			標準対応	-
オプションインタフェース	10 / 100BASE-TX, 100BASE-FX, 1000BASE			-	-
その他	装置間VLAN, スパニングツリー, ファストイーサチャンネル, ギガビットイーサチャンネル				
諸元	外形寸法 (W.D.H)	445 x 309 x 266mm	445 x 381 x 443mm	440 x 457 x 66mm	445 x 381 x 69.9mm
	質量	12 - 18kg	14 - 27.7kg	最大8.1kg	最大6.12kg
	消費電力	400W	800W	175W	120W

製品名	Catalyst 5500シリーズ			Catalyst 6000 / 6500シリーズ				
	Catalyst 5500	Catalyst 5509	Catalyst 5505	Catalyst 6509	Catalyst 6506	Catalyst 6009	Catalyst 6006	
型名	LCS5500*	LCS5509*	LCS5505*	LCS6509*	LCS6506*	LCS6009*	LCS6006*	
スロット数	13(CPU用含)	9(CPU用含)	5(CPU用含)	9(CPU用含)	6(CPU用含)	9(CPU用含)	6(CPU用含)	
ルーティングプロトコル	TCP / IP, IPX, AppleTalk, SNA, XNS, OSIなど			TCP / IP, IPX, AppleTalk				
インタフェース	10BASE-T, 100BASE-TX / FX / 1000BASE, FDDI, ATM, OC3 / OC12			10 / 100BASE-TX, 100BASE-FX, 1000BASE				
その他	装置間VLAN, FastEtherChannel, LANエミュレーション機能, MPOA機能, 基本部 / 電源部二重化, HSRP(ホットスタンバイ)			装置間VLAN, FastEtherChannel, GigaEtherChannel, 基本部 / 電源部二重化				
諸元	外形寸法 (W.D.H)	439 x 463.6 x 641.4mm	431 x 460 x 508mm	425 x 445 x 262mm	425 x 447 x 623mm	425 x 447 x 497mm	425 x 447 x 623mm	425 x 447 x 497mm
	質量	31.7 - 72.5kg	24.9 - 67.9kg	19.5 - 39kg	29.4 - 90.9kg			
	消費電力	1100W	1150W	376W	1000 - 2600W			

Cisco Systemsならびにシスコシステムズのロゴはシスコシステムズ社の商標です。
Cisco, Catalystはシスコシステムズ社の商標です。

LANファミリーハード製品

ギガビットイーサネット対応レイヤ3スイッチ

Summit / BlackDiamond™ 6808シリーズ

エクストリームネットワークス社製Summit、BlackDiamond6808シリーズは、インターネット / イントラネットに対応可能な超高速 / 大容量のルーティング / スwitチング機能を実現します。Summitシリーズには、ギガビットイーサネットを多数サポートし、センタスイッチとして設置されるSummit 1i、Summit 4、Summit 7iと、アップリンク用のギガビットイーサネットポートを搭載し、端末接続用の100BASE-TXを多数サポートしているSummit 24、Summit 48があります。また、BlackDiamond6808は、大規模ネットワークに対応可能なシャーシ型スイッチとしてギガビットイーサネットを最大96ポート収容可能です。



Summit 1i

- ・ギガビットイーサネット×6ポート+2ポート(オプション)
- ・スイッチ容量:17.5Gbps
- ・処理能力:11.9Mpps



Summit 24

- ・ギガビットイーサネット×1ポート(オプション)
- ・10 / 100Mイーサネット×24ポート
- ・スイッチ容量:8.5Gbps ・処理能力5.1Mpps



Summit 7i

- ・ギガビットイーサネット×28ポート+4ポート(オプション)
- ・スイッチ容量:64Gbps
- ・処理能力:48Mpps

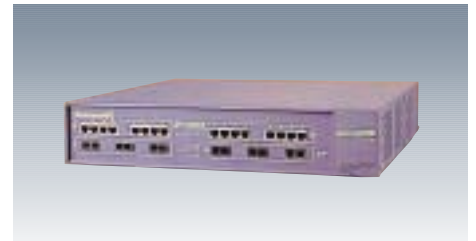

Summit 4

- ・ギガビットイーサネット×6ポート
- ・10 / 100Mイーサネット×16ポート
- ・スイッチ容量:17.5Gbps ・処理能力11.3Mpps



Summit 48

- ・ギガビットイーサネット×2ポート(オプション)
- ・10 / 100Mイーサネット×48ポート
- ・スイッチ容量:17.5Gbps ・処理能力10.1Mpps

製品名	Summit 1i		Summit 4		Summit 24		Summit 48		
型名	LFE11102	LFE11104	LFE14001	LFE14002	LFE13010	LFE13020	LFE15010	LFE15020	
スロット数	-	-	-	-	-	-	-	-	
インタフェース	1000BASE-SX	-	6	6	-	-	-	-	
	100 / 1000BASE-T	6	-	-	-	-	-	-	
	GBIC	拡張スロット(空き)	2	2	-	-	1	1	2
		リダグダント専用スロット(空き)	-	-	-	-	1	1	2
	10 / 100BASE-TX	-	-	16	-	24	24	48	48
	100BASE-FX	-	-	-	16	-	-	-	-
スイッチ容量	17.5Gbps		17.5Gbps		8.5Gbps		17.5Gbps		
処理能力	11.9Mpps		11.3Mpps		5.1Mbps		10.1Mbps		
ルーティングプロトコル ^{*1}									
ネットワーク管理	SNMP (MIB-、拡張MIB)、RMON								
諸元	外形寸法(W.D.H)		438.7 × 483.1 × 89mm		440 × 442.5 × 89mm				
	質量		9.9kg		8.17kg		7.65kg		8.17kg
	電源		85 ~ 250V 47 ~ 63Hz		90 ~ 250V 47 ~ 63Hz				
	消費電力		最大163W		最大118W				
	発熱量		587KJ/h		360KJ/h				



BlackDiamond™ 6808

- ・ギガビットイーサネット×最大96ポート
- ・10 / 100Mイーサネット×最大384ポート
- ・スイッチ容量:128Gbps ・処理能力:96Mpps

製品名	Summit 7i				Black Diamond 6808		
型名	LFE11701	LFE11702	LFE11703	LFE11704	LFE50011		
スロット数	-	-	-	-	10 *2		
インタフェース	1000BASE-SX	-	-	28	最大96		
	100 / 1000BASE-T	28	28	-	最大64		
	GBIC	拡張スロット(空き)	4	4	4	最大64	
		10 / 100BASE-TX	-	-	-	最大384	
	100BASE-FX	-	-	-	最大192		
電源二重化	オプション		オプション		オプション		
スイッチ容量	64Gbps				128Gbps		
処理能力	48Mpps				96Mpps		
ルーティングプロトコル ^{*1}	(オプションにて)						
ネットワーク管理	SNMP (MIB-、拡張MIB)、RMON						
諸元	外形寸法(W.D.H)		438.7 × 483.1 × 178mm		439.9 × 457.2 × 666.8mm		
	質量		20.25kg	24.75kg	20.25kg	24.75kg	27 ~ 76.5kg
	電源		90 ~ 264VAC 47 ~ 63Hz		200 ~ 240VAC 50 ~ 60Hz		
	消費電力		最大380W		最大1,225W		
	発熱量		1,370KJ/h		4,415KJ/h		

*1 :IP(RIP、RIP2) :IP(RIP、OSPF、DVMRP、PIM DM) IPX :IP(RIP、OSPF、DVMRP、PIM DM / SM、BGP4) IPX他にサーバローディング機能を持つ

*2 インタフェース実装部は8スロット







ネットワークの企画/構築/運用をサポートします。

ネットワークインテグレーションサービス NetCares

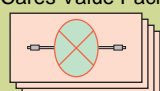
分散コンピューティングの進展、グループウェア・イントラネット導入など、お客様の情報システムが、ネットワーク中心の形態へと変貌する中で、多種多様な回線サービス、ネットワーク製品の中からの最適なネットワーク構築が困難になっています。

また、ネットワーク利用形態のダイナミックな変化によるネットワークの管理、パフォーマンスの維持に対する手間、コストの増大など、ネットワークの運用に対するお客様の悩みは膨れ上がるばかりです。このような環境の中NetCaresは、安価・短期間・確実なベストソリューションをご提供いたします。

特長

<p>企画/構築/運用をトータルにサポート</p> <p>NetCares Value Pack(NVP)</p>  <p>設計から構築まで低価格でご提供</p>	<p>豊富な経験/スキル/NPT(NetCares Power Tools) を活用した最適ソリューションの提供</p> <div style="text-align: center;"> <p>WWW Server</p>  <p>ツール群 (ソフトウェアツール、ドキュメントツール)</p> </div>	<p>ネットワーク運用を強力的にサポート</p> <p>監視センタ</p>  <p>24時間365日監視 リモートで障害対応</p>
<p>ネットワークエキスパート</p>  <p>エキスパートによる対応</p>	<p>テストラボ</p>  <p>最新機器の接続検証 最新テスト環境</p>	<p>保守/工事</p>  <p>保守拠点:1000ヶ所 日本全国をカバー 最新技術の工事</p>

NetCaresメニュー体系

企画	設計	構築	運用
	システムスタートアップサービス		システム管理サービス
ネットワーク基本設計	LAN構成設計	LAN スタートアップ	ネットワーク監視
ネットワーク基本設計支援	WAN構成設計	WAN スタートアップ	ネットワーク障害解析
	NetCares Value Pack		ネットワーク稼働支援
	ネットワークサーバ構築		ネットワーク構成管理
	マルチベンダLAN相互接続検証		ネットワーク性能管理
	マルチベンダLANインテグレーション		
ネットワーク工事基本設計	ネットワーク工事構成設計	施工	

無線LAN機器に関するインテグレーション(構成設計、設置環境分析、スタートアップなど)は、株式会社FFCの「NetExpress」が対応します。

[窓口]株式会社FFC ネットワーク技術部(03)3374-1603

サービス製品

TCOの削減と高速化/複雑化するネットワークの運用管理をサポート。

WindowsNTサーバ製品

富士通のネットワーク管理製品は、ネットワークの効率的な運用とTCO削減を実現します。それぞれに特徴的な強みを持つ2種類のSNMPプラットフォーム(SystemWalker / CentricMGR、Fujitsu Network Node Manager for WindowsNT)、きめ細かな管理を可能にするアプリケーション NetEyemanagerシリーズの連携により、ネットワーク管理部門を強力に支援します。

アプリケーション

NetEyemanagerシリーズ

- ・SNMPプラットフォームと連携
- ・ネットワーク機器の詳細管理
- ・IPアドレス管理などの運用管理

SNMPプラットフォーム

SystemWalker / CentricMGR

- ・クライアントサーバまで含めたシステム管理

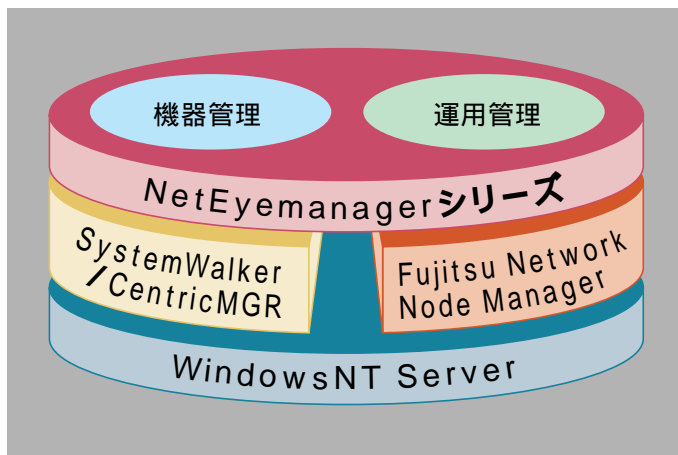

SNMPプラットフォーム

Fujitsu Network Node Manager for WindowsNT

- ・ネットワーク専用管理に強み
- ・マルチベンダネットワーク管理

各プラットフォームとアプリケーションの連携動作については、組み合わせ条件があります。詳しくはP43をご覧ください。

ネットワーク・コンピューティング時代の統合運用管理ソリューション SystemWalker/CentricMGR

SystemWalker / CentricMGRは、ネットワーク・コンピューティング時代に対応した統合運用管理ツールです。小規模のクライアントサーバ環境から超大規模のネットワーク環境を一か所の管理サーバから集中管理することで、運用コスト(TCO)の削減とシステムの安定稼働を実現します。

業務のライフサイクルをトータルに管理

SystemWalker / CentricMGRは、企業システムを適切に維持・管理する上で必要なソリューションを提供します。デプロイメント、モニタリング、リカバリ、アセスメントという企業システムを維持していくためのライフサイクルを共通のフレームワークを使って管理します。

デプロイメント[導入 / 設定]

サーバまたはクライアントで使用するアプリケーションやデータなどの資源を一元管理し、対象のサーバやクライアントにオンラインで配付することができます。また、サーバ / クライアントの空きディスク容量や搭載メモリ量などのハードウェア情報や、すでにインストールされているソフトウェアの情報を、インベントリ情報として収集し参照することができます。

モニタリング[監視]

ネットワークやシステムアプリケーションの稼働状況、障害発生、性能状況をGUIを使用した画面で集中的に監視できます。

イベントログ・SNMPトラップ・指定のログファイルなどに出力されたメッセージをSystemWalker / CentricMGRの運用管理サーバで集中管理します。WWWブラウザからビジュアルな管理画面を参照したり、携帯電話(iモード)での監視もできますので、場所を選ばずに障害発生を監視できます。

リカバリ[復旧]

SystemWalker / CentricMGRでは、リモートから診断したり、蓄積したノウハウを利用したオペレータ操作のナビゲート機能により、運用中にネットワークやシステムで発生するさまざまな障害の復旧作業を効率的に行うことができます。

アセスメント

サーバ / クライアントのソフトウェアのライセンス数を一元管理することができます。蓄積された情報を元にレポート出力を行い、システムの評価 / 分析を行うことができます。



・インターネットで製品情報がご覧になれます。 <http://www.fujitsu.co.jp/soft/systemwalker/>

マルチベンダー環境のネットワーク管理プラットフォーム Fujitsu Network Node Manager for WindowsNT

Fujitsu Network Node Manager for WindowsNT は、トータルなネットワークリソースの管理プラットフォームです。ネットワークパフォーマンスの評価、障害の予測、ネットワークの拡張や再構築の計画の際、ネットワーク管理部門を強力に支援するツールです。

最新ネットワーク構成への自動更新とグラフィカルな構成管理機能

実際のネットワーク構成を、階層構造化したシンプルなマップとして表示します。また、最新のネットワーク構成を常時監視し、ノードの追加や削除、トポロジーの変更など、ネットワーク状態の変化を自動的にマップに反映します。

ネットワークダウンの回避と早急な復旧につなげる障害管理機能

ネットワーク上の各ノードのステータスを定期的にチェックし、マップ上のシンボルの色の変化で表示することで、問題箇所を素早く特定します。また、障害、しきい値超過、ステータス変化などの各イベントを分類して管理者に自動通知します。

トラブル発生時の原因分析を支援する性能管理機能

SNMPをサポートするノードのMIB値を収集し、リアルタイムのパフォーマンス状況をグラフィカルに表示します。また、MIBしきい値をユーザーが定義することができるため、ネットワーク状態の柔軟な監視が可能となります。

大規模ネットワークの集中管理を可能にするMS - CS連携機能

Fujitsu Network Node Manager for WindowsNTをMS(上位)とCS(下位)の階層構成にすることにより、大規模ネットワークの集中管理が可能になります。各拠点のCSで収集した情報のうち、重要なものを中央のMSに転送します。これによって、各拠点と中央の間のトラフィックを最小限に抑えながら、分散したネットワーク環境を集中管理することができます。

その他の機能

Webインタフェースにより、リモートサイトから各種ネットワーク管理情報にアクセスできます。また、集中監視形態だけでなく、各拠点のFujitsu Network Node Manager for WindowsNTとの連携による階層構造管理が可能となります。さらに、保存データを外部のデータベースに出力することができ、データ管理が容易です。

本製品はHewlett-Packard社OpenViewのライセンス許諾製品です。OpenViewはHewlett-Packard社の商標です。



ネットワーク管理をよりきめ細かく支援するアプリケーション NetEyemanagerシリーズ

NetEyemanagerシリーズは、ネットワークの効率的運用とTCO削減を実現するアプリケーション群です。プラットフォーム SystemWalker / CentricMGRやFujitsu Network Node Manager for WindowsNTと連携し、ネットワーク機器の管理、アドレス管理、性能管理、帯域制御など、よりきめの細かいネットワーク管理を支援します。

機器管理

特長(NetEyemanager / LAN, SH, ATM-AS, ATM-EW, ATM-SH, CiscoWorks, Extreme)

- ・管理対象機器のポートや伝送路の状態を実機に近い機器イメージで表示
- ・管理対象機器の各種障害やイベントを管理可能
- ・富士通製ネットワーク機器の詳細管理が可能(LAN, SH, ATM-AS, ATM-EW, ATM-SH)
- ・マルチベンダのネットワーク環境にも対応(CiscoWorks, Extreme)

運用管理

特長

IPアドレス管理(NetEyemanager / QIP)

- ・全社のIPアドレスをGUI上で一元管理
- ・RSC2136のダイナミックDNSに準拠したDNS-DHCP自動連携機能
- ・階層的管理者定義機能により整然とした管理体系で管理工数を削減
- ・DHCPサーバの二重化機能により、サービスを保証

VoIP電話番号管理(NetEyemanager / VoIP)

- ・IPアドレスと電話番号を管理するGateKeeper機能を提供
- ・大規模なVoIPネットワークでも電話番号の一元管理が可能。また、局番単位(ゾーン)の管理と局番間でのGateKeeper連携が可能
- ・回線帯域 / 呼数の最大数にあわせて呼数を制御し一定の音声品質を保証(オプション)。さらにPolicy Server for LAN(P77)と連携してネットワーク全体の音声帯域を制御することが可能
- ・当社製ソフトウェアSafeCLUSTERと連携しGateKeeperの二重化が可能(オプション)



NetEyeManager / SH

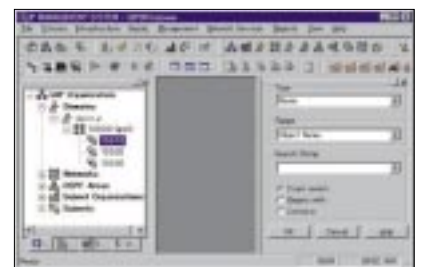

NetEyeManager / QIP

ポリシーベースでのネットワーク管理を実現 Policy Server for LAN

Policy Server for LANは、ネットワーク全体をひとつのリソースとして管理する「Policy Base Network」を実現する運用管理ソフトウェアです。設定情報の事前作成・一元管理・遠隔地からの設定などの機能をポリシーベースで行うことによりネットワークの運用管理コストを削減します。また、スケジュール管理機能により、ネットワークの設定内容を自動的に切り替えることが可能です。

設定情報の事前作成

機器の導入前に、実機と同じWeb画面で設定情報を作成することが可能。設定したデータはファイル転送によって対象機器に反映させることができます。

設定情報の一元管理

対象となる機器との間で設定情報の集信 / 配信を行い、機器の設定の一元管理をすることが可能です。この集配信にはポリシー管理に基づく部分的な情報の単位で行うことも可能です。

ネットワーク運用のスケジューリング

ネットワークの設定をスケジュール化し、帯域制御やフィルタリングなどの柔軟な運用を行うことができます。たとえば、昼間にはオンライン業務の優先した帯域保証を行い、夜間の時間帯にはバッチ処理のトラフィックを優先させるなど、時間帯に応じた運用が可能になります。

VoIP呼数制御機能

VoIPゲートキーパ(NetEyemanager / VoIP呼数制御オプション)と連携して、VoIPによる音声通信のトラフィックが保証されている帯域を超えた場合に、呼数を制限して音声パケットの廃棄を回避することができます。これによって、VoIPネットワークにおける音声通信の品質を一定に保つことができ、さらに回線コストの削減を可能にします。

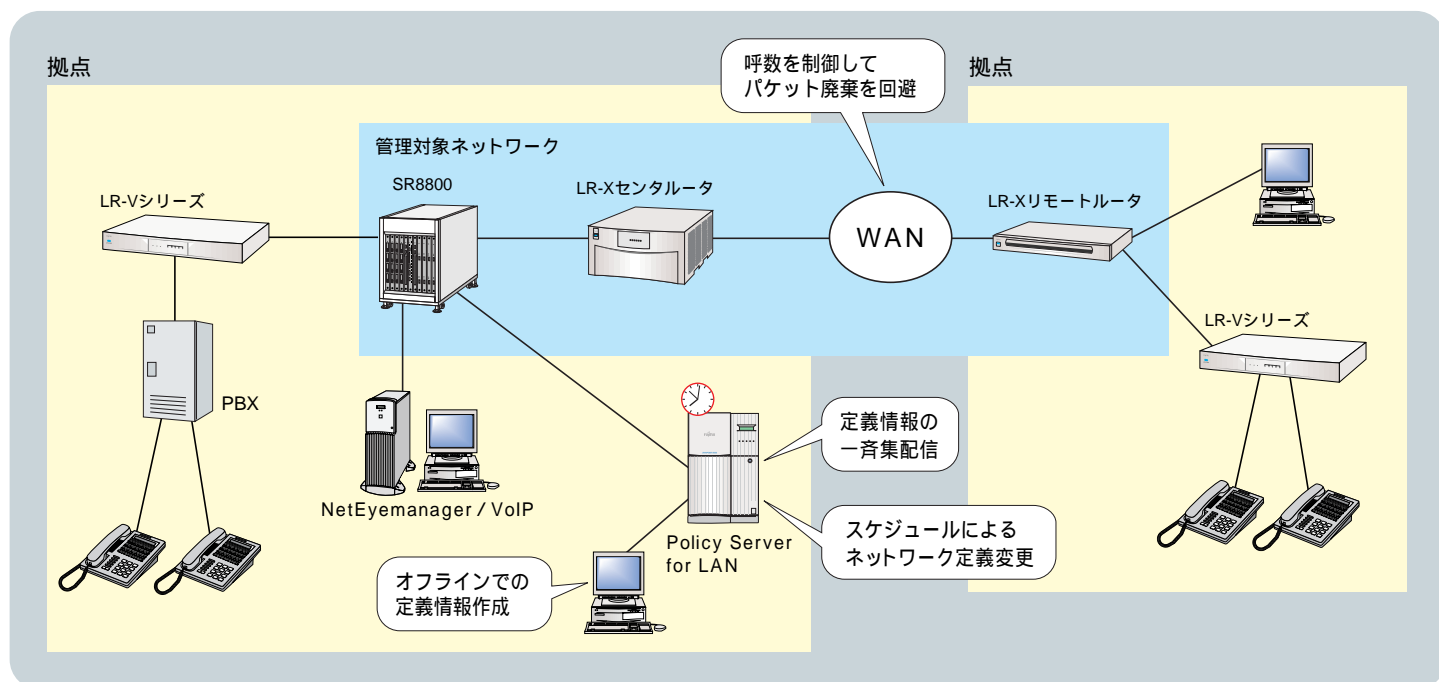

UNIXサーバ製品

大規模ネットワークサービス管理 ProactNes / SN (Service Network)

ProactNes / SNは、キャリアや社会インフラなどに代表される大規模ネットワークの運用管理を総合的に支援する「サービスネットワークマネージャ」です。ProactNes / SNは、マルチベンダに対応しており、大規模、複雑化するネットワークの管理 / 監視から、運用に必要なネットワークサービスの品質管理まで、ネットワーク運用管理のあらゆる場面で、運用管理業務の容易化 / 効率化を実現し、運用管理コストを大幅に削減することが可能です。

大規模ネットワークの運用管理を実現

エンタープライズからキャリアクラスの大規模ネットワークの運用管理を強力に支援します。また、ネットワークの拡張にあわせて監視対象の範囲を広げるなど、ネットワークの進化に対応した運用管理が可能です。

サービス / セクションごとの運用管理を実現

ネットワーク障害時に、物理ネットワークの障害箇所、影響範囲だけではなく、ある特定の業務 / アプリケーションや組織に特化した影響範囲をマップ上に表示する「マルチプルサービスビュー」を実現します。これにより、ネットワーク運用者は発生した障害がどのユーザー / 業務にどの程度の影響を及ぼすかを容易に把握でき、障害通知 / 復旧作業を迅速に行うことができます。

豊富な運用管理機能

ProactNes / SNは、豊富な運用管理機能を提供します。

Webブラウザを利用して運用状況(回線パフォーマンス、サーバ状況など)のリアルタイムな把握が可能

冗長構成を含めた物理構成を管理

SLAなどの最新の性能管理機能によりJTCO削減が可能

サービス / セクションごとに運用GUIをカスタマイズ可能

CORBAベースのAPIを利用することで、外部アプリケーションとの連携が可能

マルチベンダ環境への対応

富士通製品をはじめ、Cisco Systems、Extreme Networks、Lucent Technologies、Nortel Networks、その他のメーカー製品も含めたマルチベンダネットワークの運用管理を実現します。

マルチプルサービスビューのイメージ

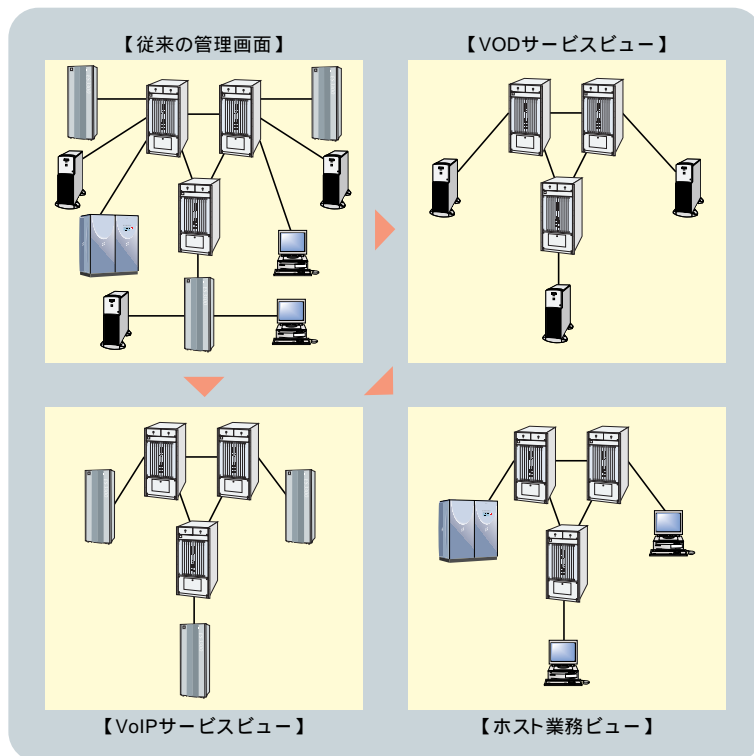

GeoStream R940IPスイッチングノード機器管理システム GeoStream Element Manager

GeoStream Element Managerは、キャリア / ISP / 社会インフラに適用されるGeoStream R940IPスイッチングノードの機器管理システムです。GeoStream Element Managerは、トポロジ管理、装置状態管理、障害 / 性能管理など、GeoStream R940IPスイッチングノードを詳細に管理することができます。ネットワーク運用者はGeoStream Element Managerを利用することで、GeoStream R940で構築されたネットワークの効率的な運用管理を実現できます。

構成管理 / 運用支援

背景図 / 装置 / リンク / 装置グループおよびカード実装状態の表示が可能

コンフィグ情報の自動バックアップ / 表示が可能

装置のソフト登録 / ダウンロード / 削除 / 版数表示などが可能

カタログスケジュール実行が可能

障害管理

アラーム発生、復旧の厳密かつリアルタイムな監視が可能

e-mailによるアラーム通知が可能

性能管理機能

トラフィック / 品質データの収集 / 表示(グラフ / 表形式)が可能

収集したデータをCSV形式で出力することが可能

ProactNes / SNとの連携

ProactNes / SNと連携することで、各種データベースやビューを共用することが可能

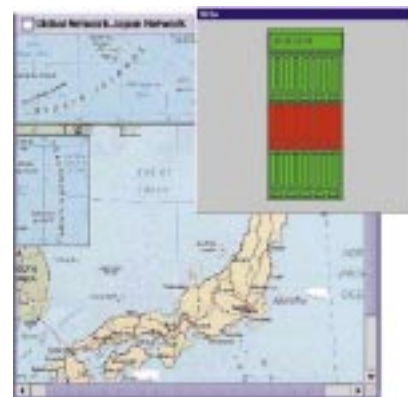

機器詳細管理画面

NEWS 特定情報通信機器の即時償却制度(いわゆるパソコン税制)について

本カタログに掲載されている装置とパソコンなどを組み合わせてご購入いただくと、税制上費用として償却できる場合があります。これは、平成11年4月から平成13年3月までに限り、100万円未満のパソコンなどが全額費用処理できる「特定情報通信機器の即時償却制度」(通称:パソコン税制、パソコン減税)によるもので、ネットワーク機器もこのパソコンの周辺機器として対象となります。この詳細につきましては、お近くの税理士事務所などにご相談ください。

記載の標準価格には消費税等は含まれていません。記載の製品仕様および外観、標準価格は都合により予告なく変更する場合があります。写真は印刷のため製品の色と多少異なる場合があります。外形寸法は全て突起部を含みません。各社および製品名は各社の商標または登録商標です。

より詳細な内容につきましてはホームページをご覧ください。

<http://www.fujitsu.co.jp/jp/network/products>

安全に関するご注意

ご使用の際は、「安全上のご注意」をよくお読みのうえ、正しくお使いください。水、湿気、湯気、ほこり、油煙などの多い場所に設置しないでください。火災、故障感電などの原因となることがあります。表示された正しい電源、電圧でお使いください。

富士通株式会社

通信事業推進本部

ネットワークビジネス推進統括部ビジネス推進部

〒100-8143 東京都千代田区大手町2-6-2(日本ビルディング)

TEL(03)3548-3647