

iss phone 20 シリーズ

# iss phone 20D2

端末機器技術基準適合認定品  
認証機器名：FC755D1 電話機

## 取扱説明書



認定番号 P96-0032-0

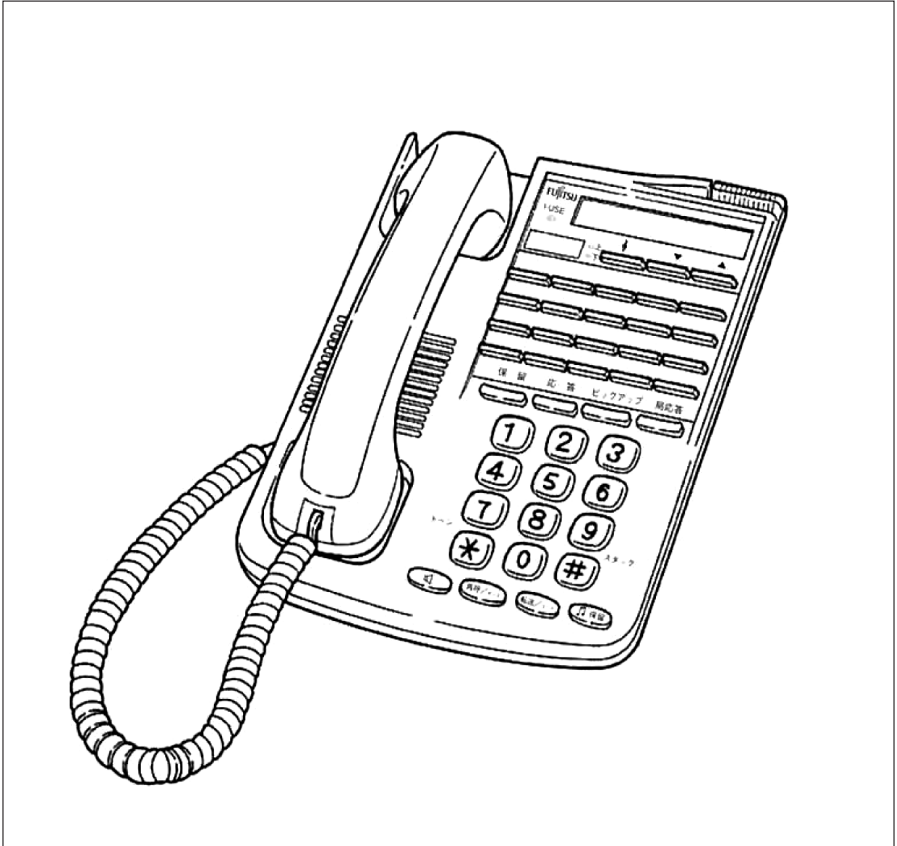

Ⓢは本機が国の技術基準に適合していることを表しています。  
このたびは「iss phone 20D2」をお買い求めいただき、ありがとうございました。  
ご使用前に、この取扱説明書をよくお読みいただき、正しくご使用ください。  
なお、説明書は大切に保管してください。

FUJITSU

お使いに  
なる前に

さあ、使っ  
てみましょ  
う

登録の操作を  
するとさらに  
便利に使え  
ます

こんなこと  
もできます

工事の方  
へ

機能ボタ  
ンの使い  
かた

そのほか、  
知って  
おきたい  
こと

本製品は、一般事務用、パーソナル用、家庭用、通常の産業用等の一般的用途を想定して設計・製造されているものであり、原子力施設における核反応制御、航空機自動飛行制御、航空交通管制、大量輸送システムにおける運行制御、生命維持のための医療用機器、兵器システムにおけるミサイル発射制御など、極めて高度な安全性が要求され、仮に当該安全性が確保されない場合、直接生命・身体に対する重大な危険性を伴う用途（以下「ハイセイフティ用途」という）に使用されるよう設計・製造されたものではございません。お客様は、当該ハイセイフティ用途に要する安全性を確保する措置を施すことなく、本製品を使用しないでください。ハイセイフティ用途に使用される場合は、弊社の担当営業までご相談ください。

この装置は、クラスB情報技術装置です。この装置は、家庭環境で使用することを目的としていますが、この装置がラジオやテレビジョン受信機に近接して使用されると、受信障害を引き起こすことがあります。

取扱説明書に従って正しい取り扱いをして下さい。

VCCI-B

●この電話機システムは日本国内用に設計されています。電圧、電話交換方式の異なる海外ではご利用できません。

This telephone system is designed for use in Japan only and cannot be used in any other country.

●本製品の故障、誤作動、不具合、あるいは停電等の外部要因によって、通話、録音、通話料金管理、FAX通信、データ通信、その他のサービスの利用ができなかったために生じた損害等の純粋経済損害につきましては、当社は一切その責任を負いかねますので、あらかじめご了承ください。

●本製品の設置および修理には、工事担任者資格を必要とします。無資格者の工事は違法となり、また事故のもととなりますので絶対におやめください。

●本製品を分解したり改造したりすることは、絶対に行わないでください。

●本書の内容につきまして万全を期しておりますが、お気づきの点がございましたら、当社窓口等へお申しつけください。

●製品の改良のため仕様やデザインの一部を予告なく変更することがありますのでご了承ください。

発行元の許可なく本書の記載内容を複写、転写することを禁止します。

All Rights Reserved, Copyright © 富士通株式会社 2018-2021

## 目次

ご使用上の注意	4
安全にお使いいただくために	5
iss phone 20D2 はこんなことができます！	7
各部の名称とはたらき	8
ディスプレイについて	10
<hr/>	
電話をかけるには（発信／ニューコール）	11
電話がかかってきたとき（着信）	12
通話中の相手を他の内線へ転送するとき（転送）	13
受話器を置いたままダイヤルするには（オンフックダイヤル）	14
最後に電話した相手にかけ直すには（再呼／ニューリダイヤル）	15
5回までさかのぼりかけ直すには（スタッキングリダイヤル）	16
相手が話し中のとき、自動的にかけ直すには（オートリダイヤル）	17
<hr/>	
ワンタッチで電話をかけるには（ワンタッチダイヤル）	18
今、かけた相手番号を登録するには（セーブナンバーリダイヤル）	20
ワンタッチダイヤルや電話番号などを組み合わせて発信するには（チェーンダイヤル）	21
<hr/>	
通話中、相手に待ってもらうには（保留）	22
回転ダイヤル回線でプッシュホンサービスを利用するには（シグナルチェンジ）	23
テープレコーダに通話の内容を録音するには（録音端子）	24
<hr/>	
工事の方へ	25
接続のしかた	25
電話機の角度を変えるには	25
ローゼットの使いかた	26
壁掛けでご使用になるには	27
設定について	28
<hr/>	
機能ボタンの使いかた	32
サービス機能組み合わせパターン	32
標準パターンでご使用のとき	35
その他のパターンでご使用のとき	36
<hr/>	
「故障？」こんなとき確認してください	37
セットを確認してください	38
別売品リスト	39
主な仕様	39
アフターサービスについて	40

## ご使用上の注意

### この取扱説明書について

この取扱説明書には、当製品を安全に使用していただくための重要な情報が記載されています。当製品を使用する前に、この取扱説明書を熟読してください。特にこの取扱説明書に記載されている「安全にお使いいただくために」をよく読み、理解された上で当製品を使用してください。また、この取扱説明書は大切に保管してください。

### 本書中のマーク説明

この取扱説明書ではお客様への危害や財産への損害を未然に防ぐために表示と図記号を使用しています。内容をよく理解してから本文をお読みください。



**警告**

正しく使用しない場合、重傷を負うことがあり得ることを示しています。



**注意**

正しく使用しない場合、軽傷、又は中程度の傷害を負うことがあり得ることと、当製品自身に損害が生じる可能性があることを示しています。

## 安全にお使いいただくために



### 通常使用時

- ・ お茶、コーヒーなどをこぼしたりしないでください。火災、感電、故障の原因となります。
- ・ 電話機を開けたり、分解したりしないでください。火災、感電、故障の原因となります。また、保証の対象にならないことがあります。
- ・ この電話機には、殺虫剤、ヘアスプレー、清掃用スプレー（可燃性物質を含むもの）を使用しないでください。火災、感電、故障の原因となります。
- ・ 電話機コードを傷つけたり、破損したり、加工したりしないでください。火災、感電、故障の原因となります。

### 保守・点検時

- ・ 内部の点検、修理はお買い上げの販売店に依頼してください。ご自分で行うと、火災、感電、故障の原因となります。
- ・ 万一、煙が出る、変なにおいがした場合には、電話機本体から電話機コードを抜いて、煙が出なくなるのを確認してお買い上げになった販売店等へお問い合わせください。お客様による修理は危険ですから絶対におやめください。



### 取り付け時

- ・ ぐらついた台の上や傾いた所など不安定な場所に置かないでください。落ちたり、倒れたりして、ケガや故障の原因となります。
- ・ この電話機はPBX内線用電話機です。お取り付けには、取り付け工事が必要です。取り付け工事がお済みでない場合は、お買い上げの販売店へご相談ください。
- ・ 共同電話、地域集団電話、公衆電話、高損失加入者用電話機及びPBXの長距離内線には使用できません。

い  
安  
全  
に  
お  
使  
い  
た  
だ  
く  
た  
め  
に



## 取り付け時

- ・ 送信所、無線設備近接地域では、ご使用になれない場合があります。その場合はお買い上げの販売店へご相談ください。
- ・ 故障の原因となりますので、次のような場所でのご使用は避けてください。
  - ・ 直射日光のあたる場所。
  - ・ 極度に温度の高い場所、低い場所、温度変化の大きい場所。
  - ・ 湿気やホコリの多い場所。
  - ・ O A 機器や電化製品などに近い場所。

## 通常使用時

- ・ この電話機は、モジュラジャック差し込み式ですので抜き差しが可能です。お話し中は抜き差ししないでください。電話が切れてしまいます。
- ・ クリップやホチキスの針などが電話機の中にはいらないようにしてください。

## 保守・点検時

- ・ 電話機に水滴がついたら乾いた布で拭き取ってください。放置すると、火災、感電、故障の原因となることがあります。
- ・ 電話機が汚れたら、柔らかい布で乾拭きをしてください。ベンジン、シンナー等の有機溶剤は避けてください。電話機が腐食、溶解して火災、感電、故障の原因となることがあります。

## 廃却時

- ・ 法人、企業のお客様が本製品を廃棄・リサイクルされる場合は、「事業系IT製品リサイクルサービス」をご利用ください。詳しくは下記のWebサイトをご覧ください。  
<http://www.fujitsu.com/jp/services/infrastructure/maintenance/lcm/service-phase4/recycle/index.html>
- ・ 本製品は、お客様固有のデータを登録または保有可能な製品です。製品内のデータ流出等の不測の損害等を回避するために、本製品を廃棄（または譲渡、返却）される際には、製品内に登録または保持されたデータを消去する必要があります。詳しくは、お買い求めになった販売店へお申し付けください。

# iss phone 20D2 はこんなことができます！

## オートリダイヤル



電話をかけた相手が話し中のとき、自動的に2回までかけ直します。

## ワンタッチダイヤル



特によく電話する番号があるときワンタッチダイヤルに登録しておくとそのボタンを押すだけでかけられます。

## セーブナンバーリダイヤル



今かけた相手番号をカンタンに登録できます。

## ニューリダイヤル



電話をかけた相手が話し中のとき、もう一度再呼ボタンを押すだけでリダイヤルできます。(一度電話を切る必要がありません。)

# 各部の名称とはたらき

## 電話機前面

iss phone 20D2

各部の名称とはたらき

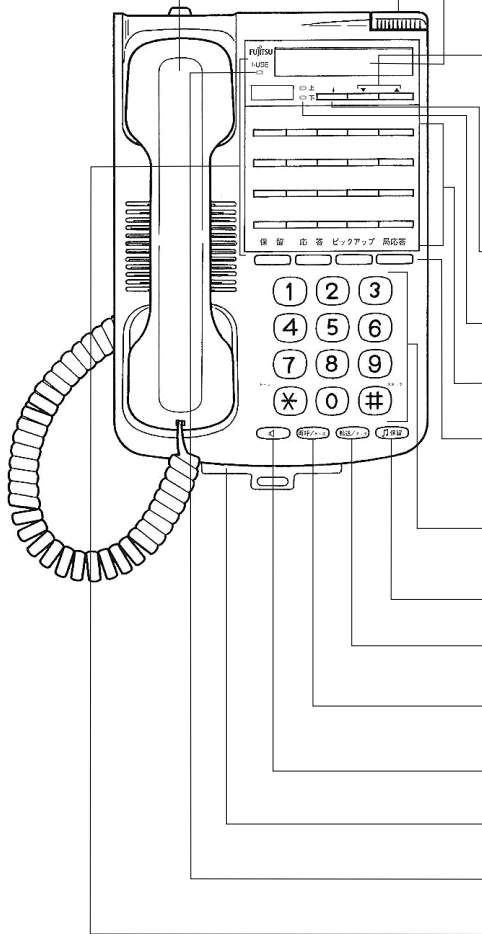

受話器	相手と通話するときに使います。
着信ランプ	電話がかかってくると点滅します。
ディスプレイ	相手の電話番号や通話時間等を表示します。
音量ボタン	通話中に、相手の声の大きさを調整できます。 ▲を押すと音量は「標準」→「大」になり、再度押すと「標準」に戻ります。(標準→大を繰り返します) ▼を押すと「大」→「標準」になりますが、再度押しても「標準」のままとなります。 スピーカボタンを押したときに、スピーカからの音量を調整できます。呼出音が鳴っているときに、呼出音の大きさを調整できます。
登録ボタン	各種設定、ワンタッチダイヤル、機能ボタンなどを登録するときに使います。P.28参照(記名紙の下にありますので、使うときは、記名紙を取り外してください。)
音色/上下ボタン	ワンタッチダイヤルの宛先を切り替えるときに使います。 呼出音が鳴っているときに呼出音の音色を、切り替えることができます。(8段階)
通話/上下ボタン	通話中に点灯し、保留中は点滅します。(上下のどちらかが点灯、点滅します)
ワンタッチダイヤルボタン	ワンタッチダイヤルを登録するとき、また登録した番号に電話をかけるときに使います。
機能ボタン	構内交換機(PBX)のサービス機能を使用するときに使います。
ダイヤルボタン	電話をかけるとき、また各種の設定や登録をするときに使います。 (*)はシングルチェンジを行うときにも使います。 (#)はスタッキングダイヤルを行うときにも使います。
保留ボタン	通話中、相手をお待たせするときに使います。
転送/フックボタン	他の内線電話機に転送するときに使います。
再呼/ポーズボタン	最後に電話した相手にかけ直すときに使います。 また、ワンタッチダイヤルなどにポーズを登録するときに使います。
スピーカボタン	受話器を取らずにダイヤルするとき、またスピーカ受話のときに使います。
短縮ダイヤルカード	構内交換機(PBX)で使用する短縮ダイヤル番号の宛先を記入します。
1-USEランプ	他の電話機をブランチにしてお使いのとき、その電話機が通話中点灯します。
記名紙	ご自分の電話番号やワンタッチダイヤルの宛先を記入します。

本書に記載している「小容量PBX」と「中大容量PBX」は以下の機種を示しています。

※小容量PBX : LEGEND-V S100、IP Pathfinder S、IP Pathfinder RM10S GSM/GSML/GSML2

※中大容量PBX : LEGEND-V、IP Pathfinder CS2/RM2



## 電話機側面

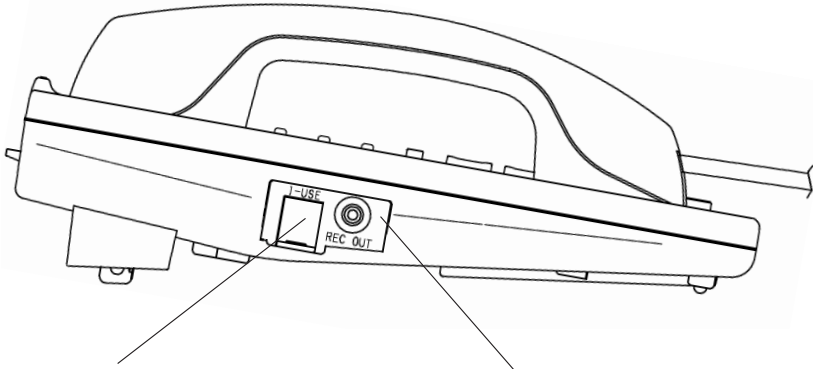

### ブランチ用モジュラジャック

ブランチでご使用になるときの他の電話機のコードを接続します。同一回線に接続できる電話機は、中大容量PBXが3台以下、小容量PBXが2台以下です。同時使用はできません。また、電話機をダイヤルしたとき、まれに他の電話機のベルが鳴る場合がありますが、故障ではありません。

### 録音端子

テープレコーダなどと接続し、通話を録音するときに使います。

## 電話機裏面

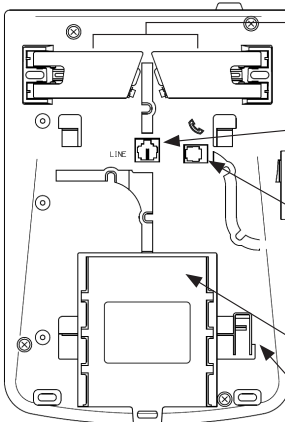

### サポートレッグ

電話機の角度を変えます。

### 回線用モジュラジャック

電話機コードを差し込みます。

### 受話器用モジュラジャック

受話器コードを差し込みます。

### 短縮ダイヤルカード

壁掛け金具ストッパー

### 短縮ダイヤルカードの使いかた

両面の保護シートをはがしてから取り付け、事務所などの構内交換機（PBX）で使用する短縮ダイヤル番号の宛先を記入します。

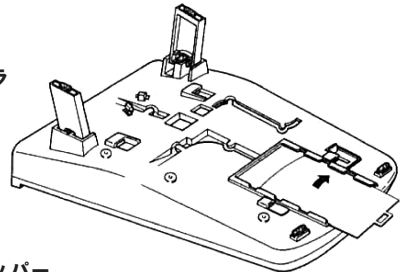



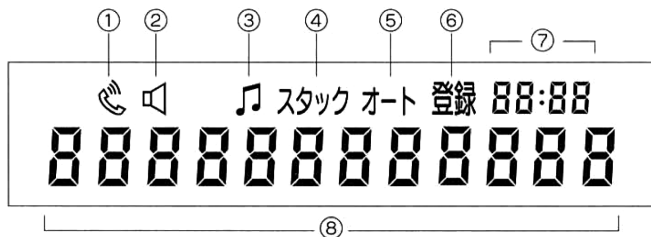



## ディスプレイについて



図はディスプレイに表示される全ての内容を示しています。  
(ご使用中は、全てが表示されることはありません)

### ●ディスプレイに表示される内容

① 「  」表示	受話音量が大のとき表示されます。
② 「  」表示	スピーカ受話のときに表示されます。
③ 「  」表示	保留中に表示されます。
④ 「スタック」表示	スタッキングリダイヤルのダイヤル確認中に表示されます。
⑤ 「オート」表示	オートリダイヤルの動作中に表示されます。
⑥ 「登録」表示	各種設定、ワンタッチダイヤルなどの登録をしているときに表示されます。
⑦ 通話時間表示 ボタン番号表示	通話時間が表示されます。 ワンタッチダイヤルなどの発信時、ボタン番号が表示されます。
⑧ ダイヤル番号表示 「  」表示 「  」表示 「  」表示 「  」表示	発信するとき、電話番号が12桁まで表示されます。 プッシュホン回線の場合及び回転ダイヤル回線でプッシュホンサービスを利用しているとき、 <b>(#)</b> を押すと表示されます。 登録中に再呼／ポーズボタンを押すと表示されます。 <b>(*)</b> ボタンを押すと表示されます。 転送／フックボタンを押すと表示されます。

●ディスプレイの動作保証温度は0～40℃です。この範囲をこえますと表示が見えにくくなりますが故障ではありません。



## 電話をかけるには (発信／ニューコール)

※ニューコールの操作は、「ニューコール機能あり」の設定が必要です。(P.31参照)  
初期値の設定は、「ニューコール機能なし」です。

### 操作 —(内線へ電話をかけるとき)—

- 1 受話器を取ります。  
  
■上下／通話ランプ点灯
- 「ツーツーツー」という内線発信音を確認して
- 2 相手番号〇……〇を押します。  
  
■1234に電話をかけた例
- 3 相手が出たら話します。

### 操作 —(局線へ電話をかけるとき)—

- 1 受話器を取ります。  
  
■上下／通話ランプ点灯
- 「ツーツーツー」という内線発信音を確認して
- 2 局線の発信番号「たとえば0」を押します。
- 「ツー」という局線発信音を確認して
- 3 相手番号〇……〇を押します。  
  
■1234に電話をかけた例
- 4 相手が出たら話します。

〈ニューコール〉 一度お話が終わり、すぐに次の電話をかけたい場合、**転送／フックボタン**を2回続けて(約0.2秒以内に2回もしくは約2秒以内に2回)押すと、受話器を戻さずに次の発信をすることができます。  
ニューコールの設定は、「設定について(P.31)」をご覧ください。

## 電話がかかってきたとき (着信)

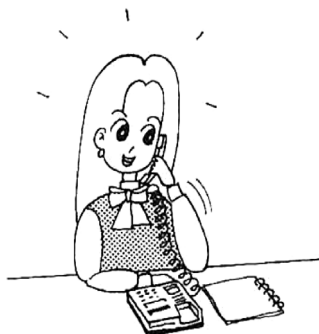

### 操作

**1** 呼出音が鳴ります。



■着信ランプ点滅

**2** 受話器を取って話します。



■受話器を取って10秒後より時計が開始します。

## 通話中の相手を他の内線へ転送するとき (転送)



### 操作

通話中に

1

転送／フックボタンを押します。

「ツツツツツツ」という内線発信音を確認して

2

転送先の内線番号○……○を押します。

■1234に電話をかけた例

転送先の相手が応答したら

3

受話器を置きます。

- 転送先がお話し中だったり、ダイヤルを間違えた場合には、もう一度**転送／フック**ボタンを押すことによって元の通話に戻ります。
- 再び転送する場合には、最初からやり直してください。
- **転送／フック**ボタンを2回続けて（約0.2秒以内に2回もしくは約2秒以内に2回）押すと、電話が切れてしまいますので、ご注意ください。〈ニューコール〉ニューコールの設定は、「設定について (P. 31)」をご覧ください。初期値の設定は、「ニューコール機能なし」です。

転

送

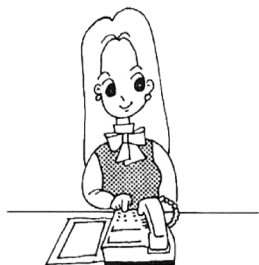

## 受話器を置いたまま ダイヤルするには (オンフックダイヤル)

こんなときに便利

- お仕事中等片手がふさがっているとき、かんたんに電話をかけられます。
- 相手の声や天気予報をスピーカからみんなでも聞くことができます。

**操作** —(内線へ電話をかけるとき)—  
受話器は置いたままで

- 1  (スピーカ) ボタンを押します。  
「ツーツーツー」という内線発信音を確認して
- 2 相手番号〇……〇を  
押します。  
呼出音が、スピーカから聞こえたら
- 3 **受話器**を取ります。

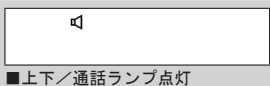

■上下/通話ランプ点灯

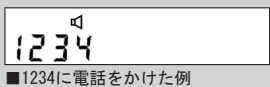

■1234に電話をかけた例

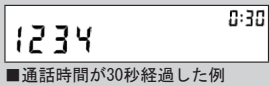

■通話時間が30秒経過した例

**操作** —(局線へ電話をかけるとき)—  
受話器は置いたままで

- 1  (スピーカ) ボタンを押します。  
「ツーツーツー」という内線発信音を確認して
- 2 局線の発信番号「たとえば0」を  
押します。  
「ツー」という局線発信音を確認して
- 3 相手番号〇……〇を  
押します。  
呼出音が、スピーカから聞こえたら
- 4 **受話器**を取ります。

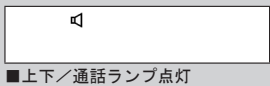

■上下/通話ランプ点灯



■0に電話をかけた例

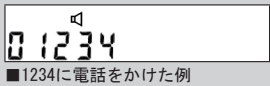

■01234に電話をかけた例

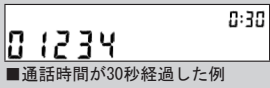

■通話時間が30秒経過した例

- 受話器で通話しながらスピーカボタンを押して、相手の声をスピーカから聞くことができます。このとき自分の声は相手に聞こえません。話すときは、スピーカボタンをもう一度押して、受話器でお話してください。

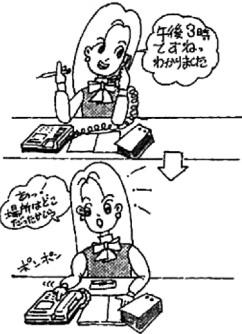

## 最後に電話した相手に かけ直すには (再呼／ニューリダイヤル)

こんなときに便利

- 電話をかけたが、お話し中でもう一度かけたいとき。
- 最後にかけた相手に聞き（言い）忘れがあるとき。

### 操作

受話器は置いたままで

1

 (スピーカ) ボタンを押します。



■上下／通話ランプ点灯

「ツーツー」という内線発信音を確認して

2

再呼／ポーズボタンを押します。



■1234に電話をかけた例

呼出音が、スピーカから聞こえたら

3

受話器を取ります。



■通話時間が30秒経過した例

〈ニューリダイヤル〉相手がお話し中のときもう一度再呼／ポーズボタンを押すだけでリダイヤルできます。

### リダイヤル番号を取り消すには

最後にかけた電話番号を消して、リダイヤルできないようにすることができます。

1

 (スピーカ) ボタンを押します。

4

登録ボタンを押します。

2

登録ボタンを押します。

登録ボタンは、記名紙を取り外すと出てきます。(外しかたはP. 28参照)

3

再呼／ポーズボタンを2回押します。

5

 (スピーカ) ボタンを押します。

- 最初に受話器を取って操作することもできます。
- リダイヤルできる番号は64桁までです。それ以上の桁数の場合65桁目以降は無視されます。
- 通話中むやみにダイヤルボタンを押したりしないでください。誤接続することがあります。
- 交換機によっては、この機能が使用できない場合があります。

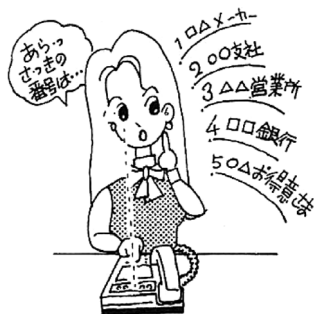

## 5回までさかのぼり かけ直すには (スタッキングリダイヤル)

こんなときに便利

- 前にかけた相手（5回前まで）にかけ直すとき。

電話機ごとにかけた電話番号を5回分おぼえています。

### 操作

- 本操作には「リダイヤルとスタッキングリダイヤルを切り替えるとき」の設定が必要です。(P.31参照)

**1**  (スピーカ) ボタンを押します。



■上下/通話ランプ点灯

**2** 再呼/ポーズボタンを押します。



**3** かけたい電話番号〇……〇が表示されるまで  ボタンを押します。



- 一番最後にかけた番号から順に5回分だけ表示されます。6回目は再び一番最後にかけた番号にもどり、以下繰り返します。

 を押すごとに5回分までの電話番号が表示されます。  
かけたい番号がでたら

**4** 再呼/ポーズボタンを押します。



### スタッキングリダイヤルの取り消し

不要な電話番号を取り消してスタッキングリダイヤルできないようにすることができます。

**1**  (スピーカ) ボタンを押します。

 を押すごとに5回分までの電話番号が表示されます。取り消したい番号がでたら

**2** 登録ボタンを押します。

**5** 再呼/ポーズボタンを押します。

**3** 再呼/ポーズボタンを押します。

**6** 登録ボタンを押します。

**4** 取り消したい電話番号が表示されるまで  ボタンを押します。

**7**  (スピーカ) ボタンを押します。





## 相手が話し中のとき、自動的にかけ直すには (オートリダイヤル)

こんなときに便利

- 何度かけても相手が話し中のとき。話し中だった相手に、最大2回まで自動リダイヤルされます。

### 操作

相手が話し中だったとき、受話器を戻してから、

1

 (スピーカ) ボタンを押します。

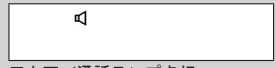

「ツーツー」 という内線発信音を確認して

2

再呼/ポーズボタンを2秒以上押します。

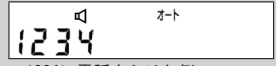

オートリダイヤル中は上下/通話ランプが点灯し、待機中は消灯します。

- 相手が話し中のときは、最大2回まで自動的にリダイヤルします。
- 相手が話し中でなく留守のときなどは、約1分間呼び出し、応答がなければ電話を切ります。この場合は、オートリダイヤルを終了します。

相手が出たら

3

受話器を取って話します。



- 相手が出てもこちらの受話器を取らないと発信してから約1分で電話が切れてしまいます。オートリダイヤル中はスピーカの音が聞こえる場所にあります。

オートリダイヤルを途中でやめるには

1

受話器を上げて、戻します。



- オートリダイヤルの途中で席を離れるときにも受話器を上げて戻してください。
- 受話器を上げるかわりに  (スピーカ) ボタンを押してもオートリダイヤルを途中でやめることができます。



## ワンタッチで電話をかけるには (ワンタッチダイヤル)

こんなときに便利

●特によく使う電話番号があるとき。

ワンタッチダイヤルに登録しておく、そのボタンを押すだけでかけられます。(40宛先まで登録できます)

### 操作

ワンタッチダイヤルボタンに電話番号を登録するには

**1**  (スピーカ) ボタンを押します。 

■上下/通話ランプ点灯

**2** 登録ボタンを押します。  登録

登録ボタンは、記名紙を取り外すと出てきます。(外しかたはP. 28参照)

**3** 上下ボタンを押します。  登録

上下ボタンを押すごとに上下ランプの位置が切り替わります。

**4** ワンタッチダイヤルボタンのどれか1つを押します。  登録 Rd ;

**5** 登録したい電話番号○……○を押します。  登録 Rd ;

123

3～5の操作を繰り返せば、続けて別のワンタッチダイヤルボタンに登録できます。

**6** 登録ボタンを押します。 

**7**  (スピーカ) ボタンを押します。 





■上下/通話ランプ消灯

- 登録できる内容は、ダイヤルボタン0～9、＊、＃、ポーズ(再呼)、シグナルチェンジ(\*)、フック(転送)です。
- ワンタッチダイヤルで登録できる番号は、32桁までです。33桁以降の番号を入力しても無効です。
- 登録中、10秒間何もしないと、登録が解除されます。
- ワンタッチダイヤルは、「セブンナンバーリダイヤル(P. 20参照)」にも使います。
- 登録中は、交換機からの音(発信音など)が変化する場合がありますが、そのまま登録できます。







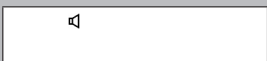

ワンタッチ  
ダイヤル

## 操作

ワンタッチダイヤルボタンで発信するには

- 1  (スピーカ) ボタンを押します。   
■上下/通話ランプ点灯
- 「ツーツーツー」という内線発信音を確認して
- 2 上下ボタンを押します。   
上下ボタンを押すごとに上下ランプの位置が切り替わります。
- 3 ワンタッチダイヤルボタンのどれか1つを押します。   
呼出音がスピーカから聞こえたら
- 4 受話器を取ります。   
■通話時間が30秒経過した例

ワンタッチダイヤルボタンの電話番号を確認/取り消しするには

- 1  (スピーカ) ボタンを押します。   
■上下/通話ランプ点灯
- 2 登録ボタンを押します。   
登録ボタンは、記名紙を取り外すと出てきます。(外しかたはP. 28参照)
- 3 上下ボタンを押します。   
上下ボタンを押すごとに上下ランプの位置が切り替わります。
- 4 確認したいワンタッチダイヤルボタンを押します。   
4の操作を繰り返せば、続けて別の番号を確認/取り消すことができます。
- 4 取り消したいワンタッチダイヤルボタンを2回押します。   
4の操作を繰り返せば、続けて別の番号を確認/取り消すことができます。
- 5 登録ボタンを押します。   
■上下/通話ランプ消灯
- 6  (スピーカ) ボタンを押します。   
■上下/通話ランプ消灯

●すべてのワンタッチダイヤルを一度に取り消すことはできません。

## 今、かけた相手番号を登録するには (セーブナンバーリダイヤル)

こんなときに便利

- しばらくしてからかけ直したいとき。  
今かけた相手番号をカンタンに登録できます。

### 操作

#### 登録のしかた

- 1** 通話中に登録ボタンを押します。  
登録ボタンは、記名紙を取り外すと出てきます。(外しかたはP. 28参照)
  - 2** 再呼／ポーズボタンを押します。  
スタッキングリダイヤルに設定してある場合、**[#]**で登録したい番号を選択してください。
  - 3** **[✳]** ボタンを押します。
  - 4** 上下ボタンを押します。  
上下ボタンを押すごとに上下ランプの位置が切り替わります。
  - 5** ワンタッチダイヤルボタンを押すもしくは、機能ボタンを押します。
  - 6** 登録ボタンを押します。  
■通話時間が30秒経過した例
- 登録桁数は32桁までです。33桁以降の番号は無効です。

### 操作

#### 発信のしかた

- 1** **[📢]** (スピーカ) ボタンを押します。  
■上下／通話ランプ点灯  
かけたい相手が登録してある
- 2** ワンタッチダイヤルボタンを押すもしくは、機能ボタンを押します。  
機能ボタンの場合表示されません。

- 登録中、10秒間何もしないと、登録が解除されます。
- セーブナンバーリダイヤルを登録する以前に、ワンタッチダイヤル／機能ボタンとして登録されているときは、その番号は消え、セーブナンバーリダイヤルが登録されます。
- セーブナンバーリダイヤルの取り消しは、「ワンタッチダイヤル (P. 19) / 機能ボタンの取り消し (P. 34)」をご覧ください。



## ワンタッチダイヤルや電話番号などを組み合わせて発信するには (チェーンダイヤル)

こんなときに便利

- 市外電話サービス（NCC）のアクセス番号や暗証番号・相手番号をダイヤルするとき。

登録済みのワンタッチダイヤル、ダイヤルボタンを組み合わせて発信できます。

### 操作

#### 市外電話サービス（NCC）を利用する場合

（操作はワンタッチダイヤルに登録してある場合の例です。）

市外電話サービスアクセス番号とポーズ（再呼／ポーズボタン（▲））をワンタッチダイヤルに登録し（「0077▲」、「0088▲」など）、かけたい相手番号と組み合わせて発信します。

- 1** （スピーカ）ボタンを押します。



■ 上下／通話ランプ点灯

「ツーツーツー」という内線発信音を確認して
- 2** 局線の発信番号「たとえば0」を押します。



「ツー」という局線発信音を確認して
- 3** 「0077▲」「0088▲」のどれかを登録してあるワンタッチダイヤルボタンを押します。



■ 「0077▲」を登録してあるワンタッチダイヤルボタンを押した例

かけたい相手番号が登録してある
- 4** ワンタッチダイヤルボタンを押します。

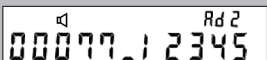

■ 12345を登録してあるワンタッチダイヤルボタンを押した例

呼出音がスピーカから聞こえたら
- 5** 受話器を取ります。





## 通話中、相手に待ってもらうには (保留)

こんなときに便利

- お話しの途中でさがしものをしたり、ほかの人に電話をかわるときなど。相手にはお待たせメロディがながれます。(メロディ:「ボレロ」)

### 操作

操作前の表示

0:30

■通話時間が30秒経過した例

通話中に

1

**保留ボタン**を押します。



1:10

■上下ランプ(上または下) 通話ランプが点滅する

相手の方にお待たせメロディがながれます。

2

**受話器**を戻します。



1:15

受話器を戻しても通話は切れません。

〈再び通話をするときは〉

3

**受話器**を取って話します。

2:30

■通話時間が2分30秒経過した例

- 2の操作のときに、受話器を戻さないで、そのままそばに置いても保留にできます。このときは、再び通話する前に、保留ボタンを押してください。



## 回転ダイヤル回線で プッシュホンサービスを 利用するには (シグナルチェンジ)

こんなときに便利

- 銀行の預金残高照会・株式売買・航空券予約などのプッシュホンサービスを受けるとき。

回転ダイヤル回線をご使用の場合でもプッシュホンサービスを受けることができます。電話の基本料金は、回転ダイヤル回線のままです。

### 操作

1

 (スピーカ) ボタンを押します。



■上下/通話ランプ点灯

2

利用したいプッシュホンサービスの電話番号〇……〇を押します。

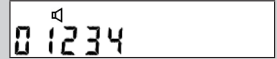

3

 ボタンを押します。

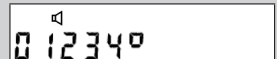

以後、ダイヤルボタンを押すごとにプッシュホン信号（トーン信号）が発信されます。電話を切ると、もとの回転ダイヤル信号に戻ります。

4

プッシュホンサービスの内容に従いダイヤルボタンを押します。

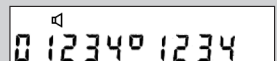

サービスを受けおわったら

5

 (スピーカ) ボタンを押して電話を切ります。



■上下/通話ランプ消灯

- 最初に受話器を取っても操作できます。
- この操作は、回転ダイヤル回線をご使用の方だけ必要です。
- シグナルチェンジでは利用できないサービスもありますので、ご確認のうえご使用ください。



## テープレコーダに通話の内容を録音するには (録音端子)

こんなときに便利

●大切な通話をテープレコーダなどを使って長い時間録音するとき。

録音端子に、お持ちのテープレコーダをつなぐと、大切な会話を録音できます。

### 操作

#### 接続例

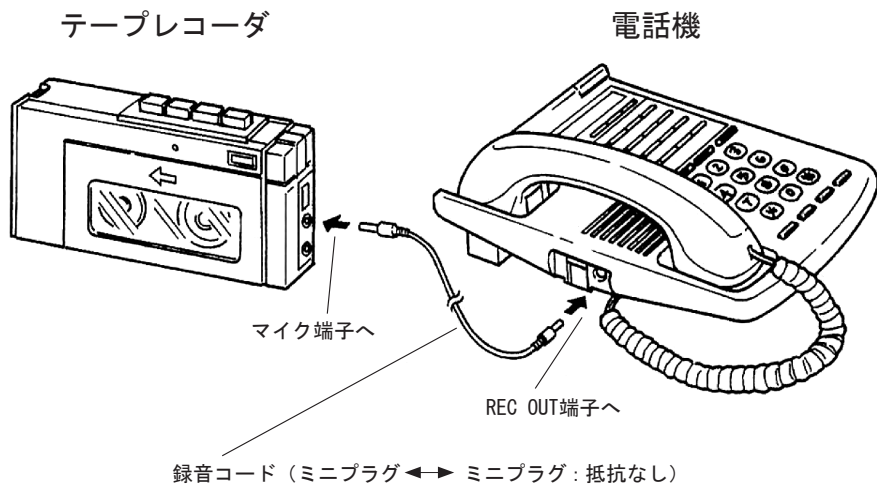



## 工事の方へ

### 接続のしかた

図のように受話器コードと電話機コードを接続します。(初回の回線立ち上がりに時間がかかりますのでオフフック状態で接続してください)

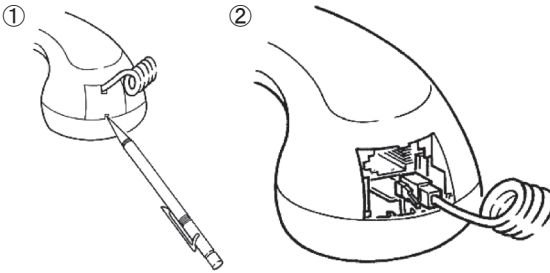
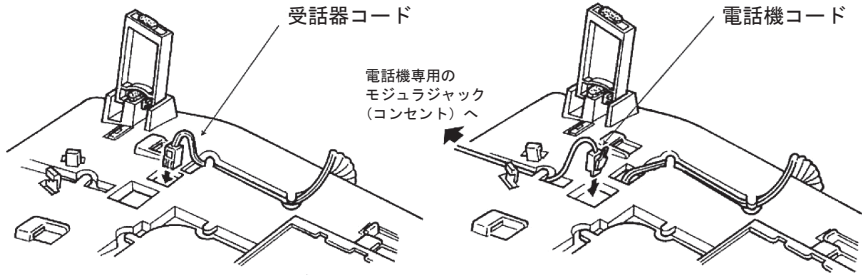

- ① 先の尖ったものを受話器の溝に差し込み、フタを外します。
- ② 受話器コードを外し、交換します。
- ③ 交換作業が終わったらフタを元通りに戻します。



**注意**

受話器コード取換時には、手袋等をして交換してください。

### 電話機の角度を変えるには

電話機の角度を変えるには、サポートレグをカチッと音がするまで外側に開きます。(実線) 電話機の角度を元の状態に戻す場合には、サポートレグを内側に閉じます。(点線)

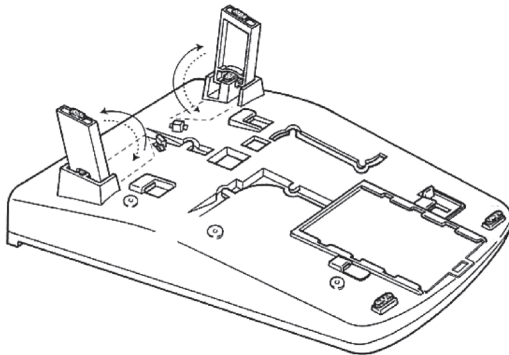

## ローゼットの使いかた

ローゼットは、2芯タイプと4芯タイプのどちらかが添付されています。

4芯タイプのローゼットが添付されている場合は、以下に示すピン番号を使用して配線してください。

4芯タイプ：ローゼット色 グレー

2芯タイプ：ローゼット色 アイボリー

4芯タイプのローゼットのピン配線は  
2番ピンと3番ピンを使用してください。

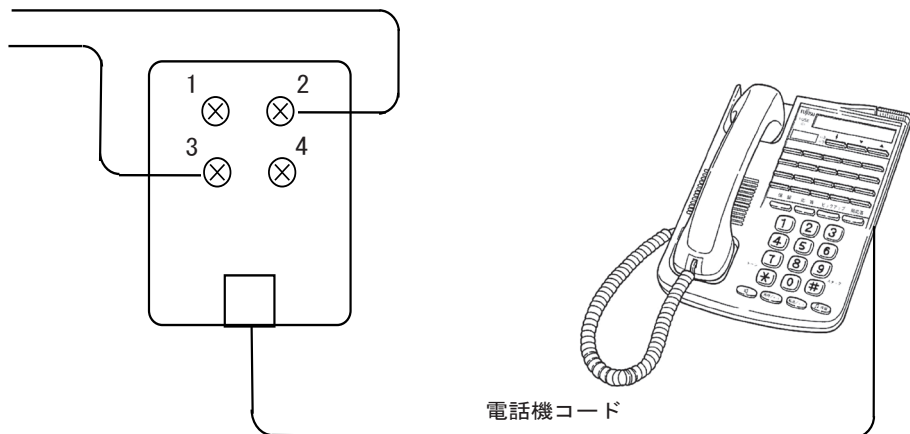

**注意**

ローゼットの配線時には、手袋等をして作業してください。

## 壁掛けでのご使用になるには



## 注意

●落下にご注意ください。けがの原因となることがあります。

- ①受話器受けのつめを引き抜いて、逆さにして付け替えます。
- ②サポートレッグを折り畳みます。(P. 25参照)
- ③壁掛け金具をネジで壁に固定し、電話機裏面の壁掛け金具取り付け穴に金具を差し込み、壁掛け金具ストッパーがガチッというまで下げます。

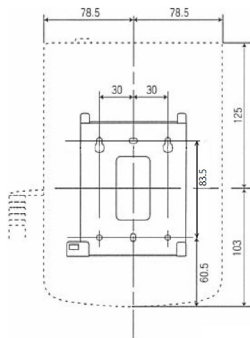

単位 (mm)

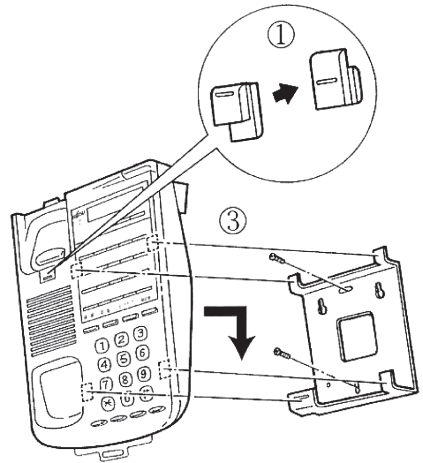

■電話機を外すには

左側から電話機の裏に手を差し込み、壁掛け金具ストッパーを押しながら電話機を持ち上げます。

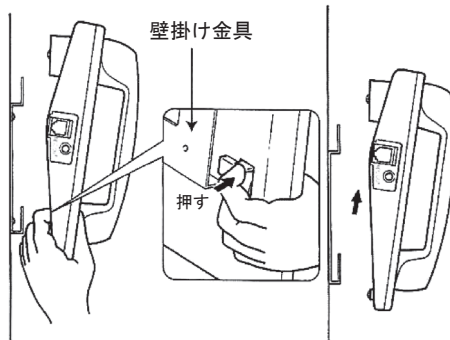

## 設定について

### 最初に設定していただきたいこと

#### 記名紙の取り外しかた

- ①先の尖ったものを記名紙押さえの溝に差し込み、記名紙押さえと記名紙を外します。
- ②先の尖ったもので各ディップスイッチを設定します。
- ③設定が終わったら、記名紙押さえと記名紙を元通りに戻します。

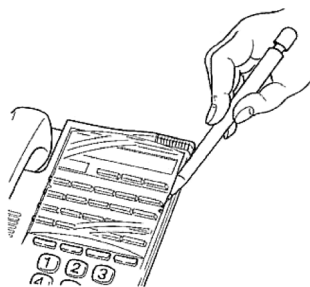

回	側	ベル
線	音	オフ
PB	S	フ



DP L

ON  
OFF

■ : 出荷時設定

#### ①回線（選択信号切り替え）スイッチ

ご使用の電話回線が、回転ダイヤル回線(20PPS)の場合は、このスイッチをDP側へ、プッシュホン回線の場合はPB側へ切り替えます。

(回転ダイヤル(10PPS)回線では使用できません。)

(出荷時設定：DP)

#### ②側音切り替えスイッチ

電話機から聞こえる自分の声が大きく感じられるときに切り替えます。

電話機から聞こえる自分の声が小さくなる方に切り替えてご使用ください。

(出荷時設定：L)

#### ③ベルオフスイッチ

呼出音を鳴らしたくないとき、ON側に切り替えます。

(出荷時設定：OFF)

## その他の設定

設定内容にはそれぞれ2もしくは3種類（0、1、2）あります。ご都合に合わせて「0」または「1」、「2」を設定してください。

## 操作

**1** （スピーカ）ボタンを押します。



■上下/通話ランプ点灯

**2** 登録ボタンを押します。



登録ボタンは、記名紙を取り外すと出てきます。（外しかたはP. 28参照）

**3**  ボタンを押します。

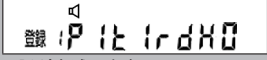

■P1が点滅します

フッキングポーズを1秒から2秒に切り替えたいとき

**4** ダイヤルボタンの  を押します。





■P1が点滅します

**5** ダイヤルボタンの  を押します。



LEGEND-V、IP Pathfinder CS2/RM2、LEGEND-V S100、IP Pathfinder S、  
IP Pathfinder RM10S GSM/GSML/GSML2は2秒に設定します。

0 : P1ポーズ時間1秒  
1 : P2ポーズ時間2秒

ここで   を押すと次（キータッチ音）の設定をすることができます。

**6** 登録ボタンを押します。



**7** （スピーカ）ボタンを押します。



■上下/通話ランプ消灯

- （スピーカ）ボタンを押すかわりに受話器を上げてでも設定できます。
- 設定をするときは、電話回線に接続してから行ってください。
- 登録中、10秒間何も操作しないと、登録が解除されます。
- 設定中は交換機からの音（発信音など）が変化する場合もありますが、そのまま設定できます。

操作

ボタンを押したときの音（キータッチ音）を消したいとき  
1～3の操作は、P. 29 と同じ操作です。

**4** ダイヤルボタンの **3** を押します。

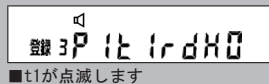

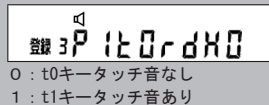

**5** ダイヤルボタンの **0** を押します。

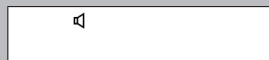

ここで **# 6** を押すと次（リダイヤル）の設定をすることができます。

**6** 登録ボタンを押します。



**7** （スピーカ）ボタンを押します。

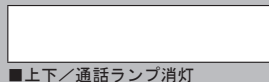

## 操作

リダイヤルとスタッキングリダイヤルを切り替えるとき1～3の操作は、P. 29 と同じ操作です。

**4** ダイヤルボタンの **6** を押します。



**5** ダイヤルボタンの **1** を押します。

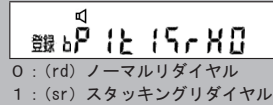

ここで **#** **7** を押すと次（ニューコール操作）の設定をすることができます。

**6** 登録ボタンを押します。



**7** （スピーカ）ボタンを押します。

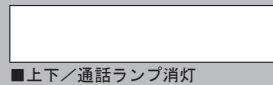

ニューコールの操作を使用したいとき1～3の操作は、P. 29 と同じ操作です。

**4** ダイヤルボタンの **7** を押します。



**5** ダイヤルボタンの **1** または **2** を押します。



- 0 : ニューコール機能なし
- 1 : ニューコール機能あり（約0.2秒以内の2回押下）
- 2 : ニューコール機能あり（約2秒以内の2回押下）

ここで **#** **1** を押すと次（ポーズ時間）の設定をすることができます。

**6** 登録ボタンを押します。



**7** （スピーカ）ボタンを押します。

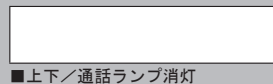

## 機能ボタンの使いかた

iss phone 20D2の機能ボタンには、下記の①の機能があらかじめ割り付けられています。各ボタンは33ページを参考に操作していただくと、下記の②～④のように、任意の機能を割り付けたり、よく使用する電話番号を登録してワンタッチで電話をかけることができます。

### サービス機能組み合わせパターン

ボタン名  
送出ダイヤル  
(初期値)

F1 ボタン  
(HK+19)

F2 ボタン  
(10)

F3 ボタン  
(12)

F4 ボタン  
(8)

① (標準)

保 留	応 答	ピックアップ	局 応 答
-----	-----	--------	-------

②

保 留	応 答	ピックアップ	短 縮
-----	-----	--------	-----

③

保 留	応 答	ピックアップ	待 合 せ
-----	-----	--------	-------

④ (フリー)

--	--	--	--

- ボタンを押すと、F 1 ～ F 4 が表示されます。(登録内容は表示されません)
- サービス機能は、交換機 (P B X) の機能に応じたものとなります。
- 機能ボタンを押すことにより、ボタン毎に決められたダイヤルが送出されます。したがってサービス機能は交換機の番号計画に合わせて設定します。



## 操作

機能ボタンにダイヤルを登録するには

**1**  (スピーカ) ボタンを押します。



■ 上下／通話ランプ点灯

**2** 登録ボタンを押します。

 登録
 

登録ボタンは、記名紙を取り外すと出てきます。(外しかたはP. 28参照)

**3** 機能ボタンのどれか  
1つを押します。

登録 F1: H 19 

■ F 1 ボタンを押した例

**4** 登録したい電話番号○……○  
を押します。

登録 F1: 123 

3～5の操作を繰り返せば、続けて別の機能ボタンに登録できます。

**5** 登録ボタンを押します。



**6**  (スピーカ) ボタンを押します。











■ 上下／通話ランプ消灯









- 登録できる内容は、ダイヤルボタン0～9、\*、#、ポーズ（再呼）、シグナルチェンジ（\*）、フック（転送）です。
- 機能ボタンに登録できる番号は、32桁までです。33桁以降の番号を入力しても無効です。
- 登録中、10秒間何もしないと、登録が解除されます。
- 機能ボタンは、「セーブナンバーリダイヤル（P. 20参照）」にも使えます。
- 登録中は、交換機からの音（発信音など）が変化する場合がありますが、そのまま登録できます。

## 操作

## 機能ボタンの確認

- 1  (スピーカ) ボタンを押します。  
   
 ■上下/通話ランプ点灯
- 2 登録ボタンを押します。  
    
 登録ボタンは、記名紙を取り外すと出てきます。(外しかたはP.28参照)
- 3 確認したい機能ボタンを押します。  
    
 3の操作を繰り返せば、続けて別の機能ボタンの確認ができます。
- 4 登録ボタンを押します。  

- 5  (スピーカ) ボタンを押します。  
 ■上下/通話ランプ消灯

## 機能ボタンの取り消し

- 1  (スピーカ) ボタンを押します。  
   
 ■上下/通話ランプ点灯
- 2 登録ボタンを押します。  
    
 登録ボタンは、記名紙を取り外すと出てきます。(外しかたはP.28参照)
- 3 取り消したい機能ボタンを  
2回押します。  
    
 3の操作を繰り返せば、続けて別の機能ボタンの取り消しができます。
- 4 登録ボタンを押します。  

- 5  (スピーカ) ボタンを押します。  
 ■上下/通話ランプ消灯

- すべての機能ボタンを一度に消すことはできません。
- 一度、初期値以外の番号を登録し、それを取り消すと、その機能ボタンは自動的に初期値に戻ります。(初期値を取り消すことはできません)

## 標準パターンでご使用のとき

## 操作

通話中の相手を保留する時や、保留中の相手に応答するとき

通話中に

**1** 保留ボタンを押します。  
保留音が送出されます。

F1

再び通話するときには

**2** 応答ボタンを押します。

F2

- システムによっては応答ボタンを押した後、もう一度番号をダイヤルする必要があります。

ピックアップグループ内で鳴っている電話を自分の電話で応答するとき

受話器を取ると発信音が聞こえます。

**1** ピックアップボタンを押します。

F3

相手と通話ができます。

局線着信に応答するとき

局線表示盤等にベルやランプによって局線着信が表示されている場合  
受話器を取ると発信音が聞こえます。

**1** 局応答ボタンを押します。

F4

着信してきた局線と通話ができます。

- いくつかの局線が同時に着信してきた場合には、着信順に応答します。

## その他のパターンでご使用のとき

### 操作

かけた相手内線がお話中で、待合せをするとき

相手内線がお話中の場合

1

待合せボタンを押します。

F4

「ツ・ツ・ツ」というサービス音を確認したら

2

受話器を置いて待ちます。

相手のお話しが終わりしだいベルが鳴ります。

3

受話器を取って応答します。

応答と同時に自動的に相手を呼出し、呼出音が聞こえます。

4

相手が応答したらお話してください。

## 「故障？」こんなとき確認してください

“故障かな？”と思ったら次の内容を点検してください。

**通話ができない。表示が出ない。  
受話器をとっても発信音が聞こえない。**

- 電話機をランチでご使用のとき、別の電話機の受話器がはずれていませんか？  
……………→**受話器を正しくかけ直してください。**
- 受話器コードや電話機コードがはずれていませんか？  
……………→**正しくしっかり差し込んでください。  
コードのモジュラプラグは深く差し込んでください。**

**相手につながらない。発信ができない。  
違った相手にかかる。**

- ご使用の電話回線と回線（選択信号切り替え）スイッチの設定は合っていますか？  
……………→**電話回線の種類（回転ダイヤル回線・プッシュホン回線）を確認し、28ページをご覧ください。正しく設定してください。  
（回転ダイヤル（10PPS）回線ではご使用できません）**

**受話器から聞こえる自分の声が大きく感じられる。**

- 側音の設定は合っていますか？  
……………→**側音が小さくなる方に切り替えてください。**

**電話番号の登録ができない。**

- 登録中、番号を押す間隔を10秒以上あけていませんか？  
……………→**登録操作をもう一度はじめてから行ってください。**
- 登録する番号が決められた桁数以上になっていませんか？  
……………→**登録できる番号は、リダイヤル：64桁  
ワンタッチダイヤル：32桁です。**

**ハウリングが発生する。**

- 側音切り替えスイッチは、側音が小さくなる方に設定されていますか？  
……………→**側音が小さくなる方に切り替えてください。**
- 通話中に保留操作をせずに、受話器を机などに置いていませんか？  
……………→**受話器を机などに置くときは、保留操作をしてください。**

以上の確認が済んでもまだ電話機の具合が悪いときは、お買い求めの販売店にご相談ください。

本製品の故障、誤動作または不具合により、通話及び録音などにおいて利用の機会を逸したために発生した損害等の付随的損害は、当社としては補償いたしかねますので予めご了承ください。

## セットを確認してください

### ■ 本体



iss phone 20D2  
(1台)

### ■ 添付品



安全にお使いいただくために  
(1部)

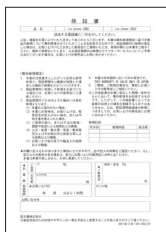

保証書  
(1部)



電話機コード  
(1本)

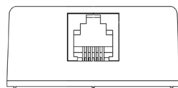

ローゼット  
(1個)

- 上記添付品以外に、記名紙、記名紙パネル、ワンタッチダイヤルボタンシートが1枚ずつ付いています。
- 20D2には、短縮ダイヤルカードが1枚付いています。
- セットに足りないものがあったり、本書に誤字・脱字があった場合などは、お買い上げになった販売店へご連絡ください。

## 別売品リスト

別売品	1. 壁掛け用品	FC755WM
	2. 記名紙セット	FC170T51
	3. 受話器コード	FC162A32MG

## 主な仕様

1. 型名	FC755D2電話機
2. 適用回線	回転ダイヤル (DP) 回線 (20PPS) プッシュホン (PB) 回線
3. 呼出方式	トーンリング、音色 8 段切替、音量 8 段切替
4. 通話方式	スピーチIC、ダイナミック受話器 (HAC対応) エレクトロレットマイク、受話音量 2 段切替
5. 回線接続形式	通信コネクタ (モジュラプラグ)
6. 直流抵抗	283Ω / 20mA (通話中)
7. 使用電源	局電源
8. ポーズ時間	約3.6秒
9. フッキング時間	約0.6秒
10. 寸法 (mm)	約157 (幅) × 約228 (奥行) × 約84 (高さ)
11. 質量 (g)	約720
12. 環境条件	温度 -10 ~ 40°C、湿度 20 ~ 80%RH

## アフターサービスについて

### 1. 保証書

この製品には保証書が付いています。保証書はお買い上げの販売店で「販売店名・お買い上げ日」などの記入をお確かめになり、内容をよくお読みのうえ、大切に保管してください。

保証期間は、お買い上げ日より1年間です。

### 2. 修理を依頼されるときは

●保証期間中は

お買い上げの販売店へお申しつけください。保証書の記載内容に基づき修理させていただきます。

●保証期間が過ぎているときは

お買い上げの販売店へご相談ください。修理によって機能が維持できる場合は、お客様のご要望により有償修理させていただきます。

〈連絡していただきたい内容〉

- (1) 型名：FC755D2電話機
- (2) ご住所、お名前、お電話番号
- (3) お買い上げ日（保証書をご覧ください）
- (4) 故障内容、異常の状況（できるだけ詳しく）

### 3. 補修用性能部品の最低保有期間

当社は電話機の補修用性能部品を製造打ち切り後7年間保有しています。補修用性能部品とはその製品の機能を維持するために必要な部品です。

### 4. ご使用中にふだんと変わった状態になりましたら

ただちに使用を中止してお買い上げの販売店へご相談してください。

- お客様ご自身で分解、修理はできません。修理には特殊な技術が必要です。
- また改造されますと修理をお引受できませんのでご注意ください。





MEMO





MEMO





MEMO





MEMO



注 意

本製品は、海外為替及び外国貿易管理法が定める規制貨物に該当します。

本製品は、国内でのご利用を前提としたものでありますので、日本国外へ持ち出す場合は、同法に基づく輸出許可等必要な手続きをお取りください。

NOTICE

This product which is intended for use in Japan, is a controlled product regulated under the Japanese Foreign Exchange and Foreign Trade Control Law. When you plan to export or take this product out of Japan, please obtain a permission, as required by the Law and related regulations, from the Japanese Government.

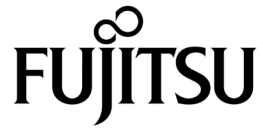

お問い合わせ先

富士通株式会社

※製品改良のため仕様やデザインの一部を予告なく変更することがありますのでご了承ください。

2021年7月 T101-2754-03